

# IJL Szansa dla każdego 13.04.2019 Bytom FU11-25

Zawodnicy A

Zawodnicy: 6

| Nr | Imię           | Klub                       | 1  | 2 | 3  | Wygrane | Pkt. | Msc. |
|----|----------------|----------------------------|----|---|----|---------|------|------|
| 1  | KRĘŻEL Natalia | UKS Judo Wolbrom           |    |   |    | 0       | 0    | 3    |
| 2  | REJNIAK Maja   | Judo Legia Warszawa        | 10 |   | 10 | 2       | 20   | 1    |
| 3  | KOLONDRA Hanna | KS Akademia Sparta Skoczów | 10 |   |    | 1       | 10   | 2    |

## Walki A

| Walka | Biały          | Niebieski      | Wynik | Czas |
|-------|----------------|----------------|-------|------|
| 1     | KRĘŻEL Natalia | REJNIAK Maja   | 00-10 | 2:00 |
| 3     | KRĘŻEL Natalia | KOLONDRA Hanna | 00-10 | 0:24 |
| 5     | REJNIAK Maja   | KOLONDRA Hanna | 11-01 | 3:00 |

## Zawodnicy B

| Nr | Imię              | Klub                      | 4  | 5 | 6  | Wygrane | Pkt. | Msc. |
|----|-------------------|---------------------------|----|---|----|---------|------|------|
| 4  | KOGUT Anna        | BJJ Factory Gliwice       |    |   | 0  | 1       | 0    | 2    |
| 5  | SZCZEPAŃSKA Julia | UKS Akademia Judo Rzeszów | 10 |   | 10 | 2       | 20   | 1    |
| 6  | NASŁAWSKA Lena    | MKS Juwenia Wrocław       |    |   |    | 0       | 0    | 3    |

## Walki B

| Walka | Biały             | Niebieski         | Wynik | Czas |
|-------|-------------------|-------------------|-------|------|
| 2     | KOGUT Anna        | SZCZEPAŃSKA Julia | 00-10 | 1:34 |
| 4     | KOGUT Anna        | NASŁAWSKA Lena    | 0-0   | 2:00 |
| 6     | SZCZEPAŃSKA Julia | NASŁAWSKA Lena    | 10-00 | 0:54 |

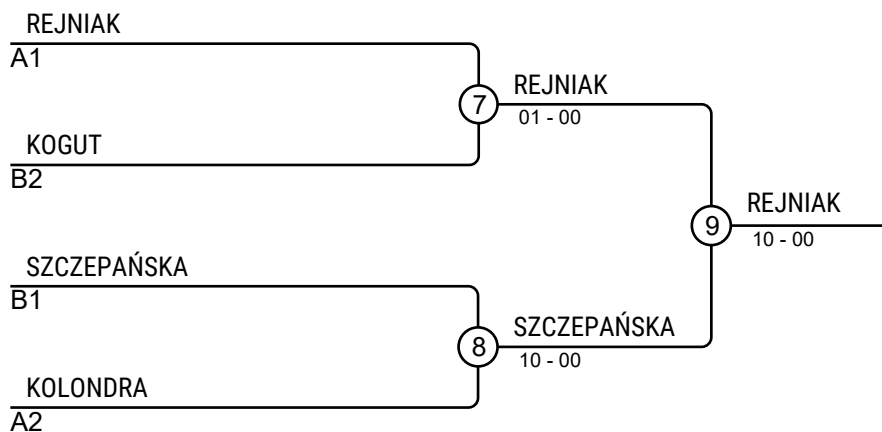

## Wyniki

| Msc. | Imię   |
|------|--|
| 1    | REJNIAK Maja, Judo Legia Warszawa            |
| 2    | SZCZEPAŃSKA Julia, UKS Akademia Judo Rzeszów |
| 3    | KOGUT Anna, BJJ Factory Gliwice              |
| 3    | KOLONDRA Hanna, KS Akademia Sparta Skoczów   |

# IJL Szansa dla każdego 13.04.2019 Bytom FU11-28

Zawodnicy: 13

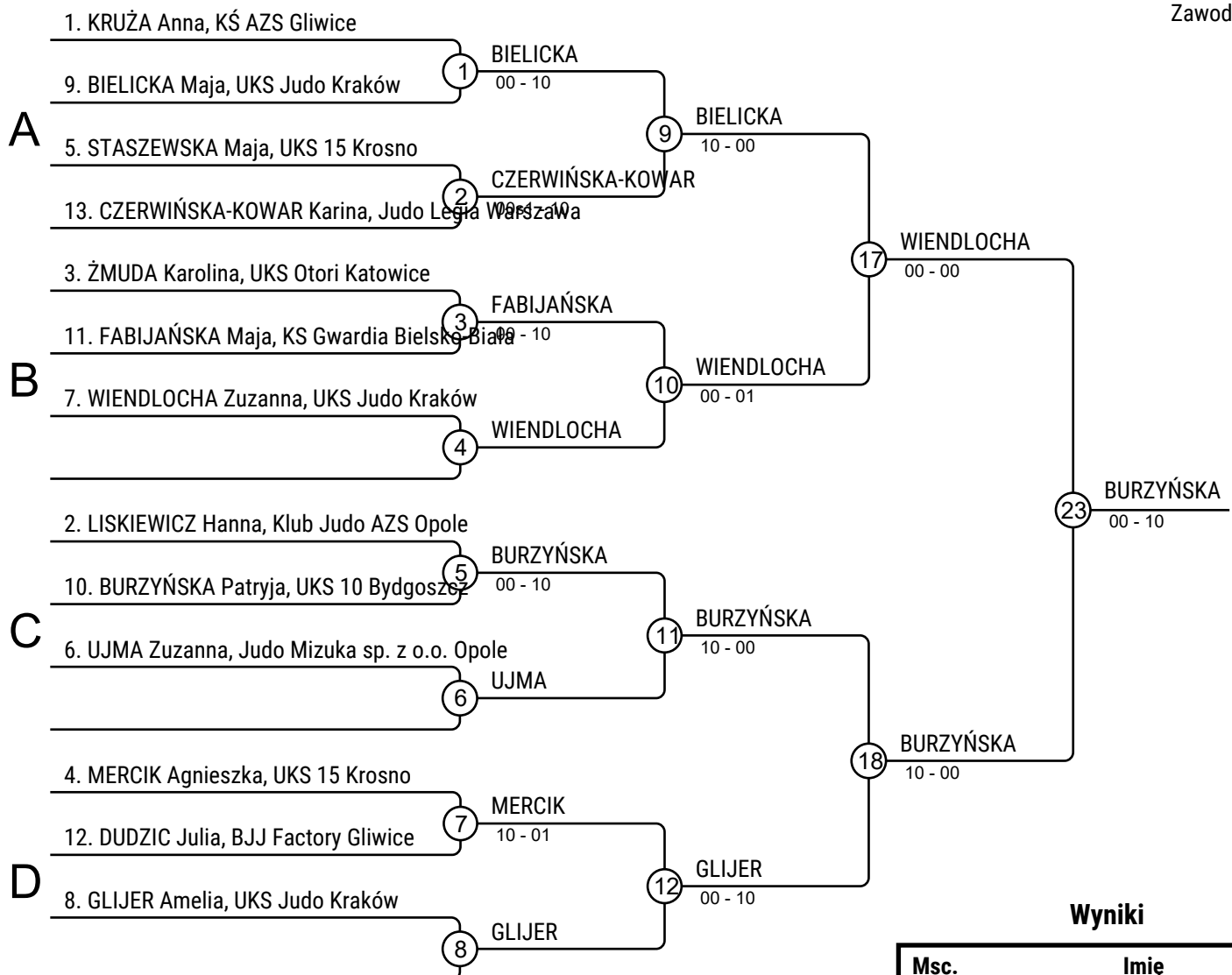

## Wyniki

| Msc. | Imię                                    |
|------|---|
| 1    | BURZYŃSKA Patryja, UKS 10 Bydgoszcz     |
| 2    | WIENDLOCHA Zuzanna, UKS Judo Kraków     |
| 3    | CZERWIŃSKA-KOWAR Karina, Judo Legia     |
| 3    | BIELICKA Maja, UKS Judo Kraków          |
| 5    | GLIJER Amelia, UKS Judo Kraków          |
| 5    | MERCIK Agnieszka, UKS 15 Krosno         |
| 7    | FABIJAŃSKA Maja, KS Gwardia Bielsko-Bi  |
| 7    | UJMA Zuzanna, Judo Mizuka sp. z o.o. Op |

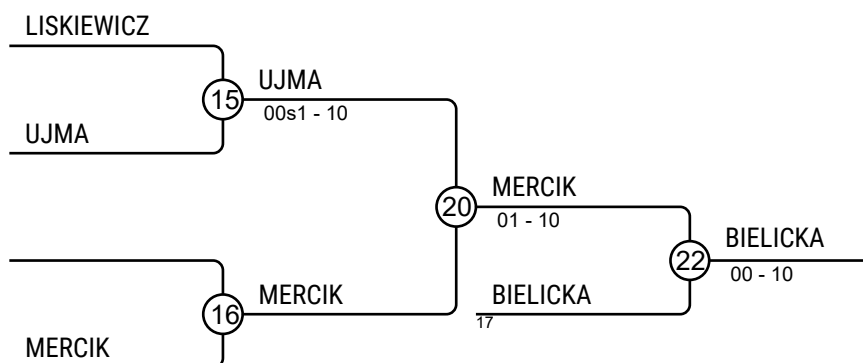
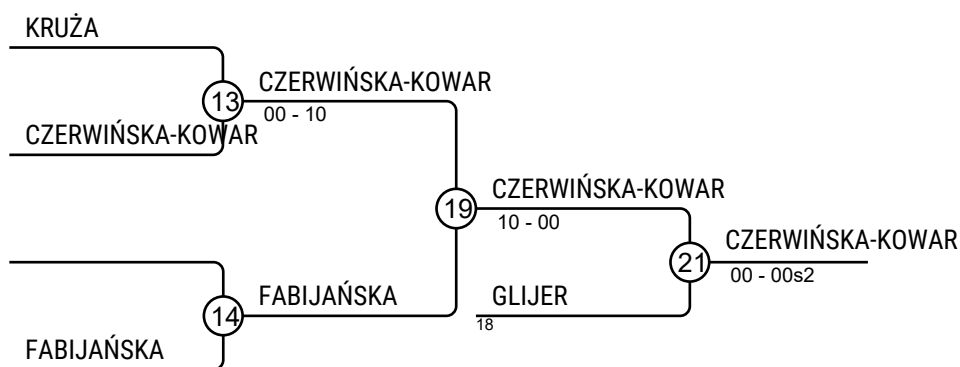

# IJL Szansa dla każdego 13.04.2019 Bytom FU11-31

Zawodnicy: 17

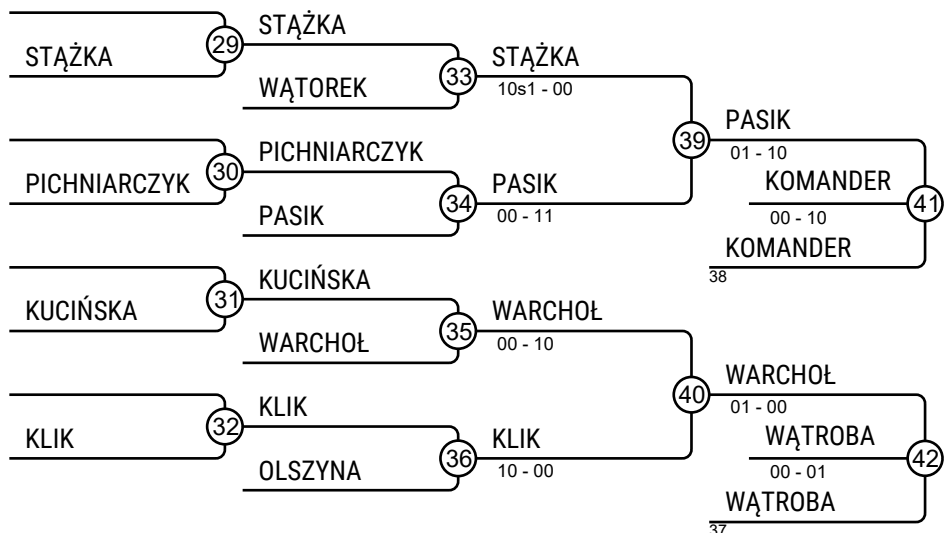
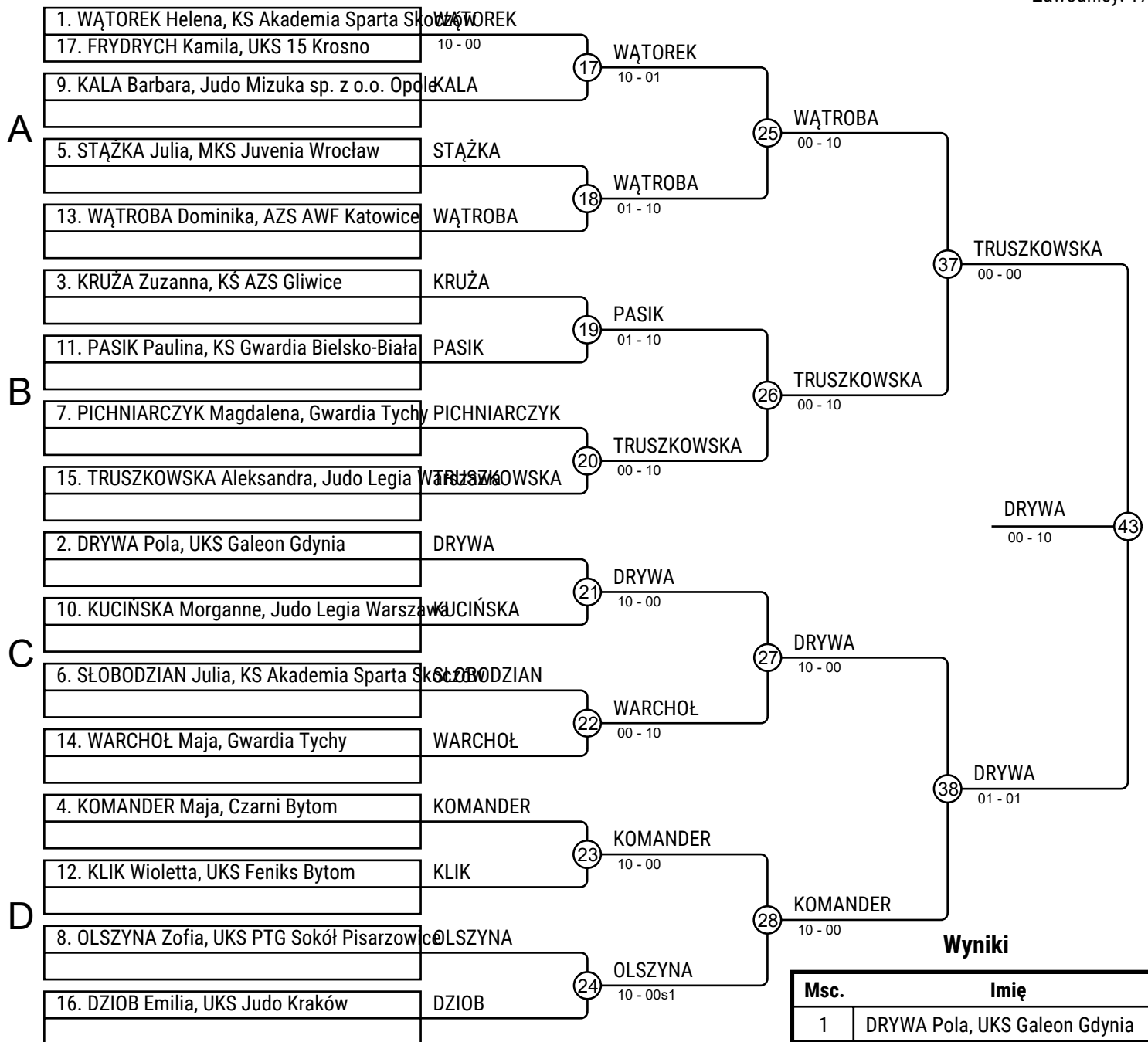

# IJL Szansa dla każdego 13.04.2019 Bytom FU11-34

Zawodnicy: 10

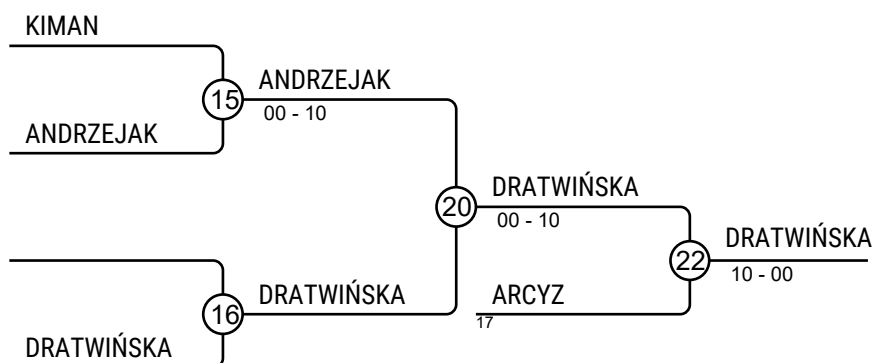
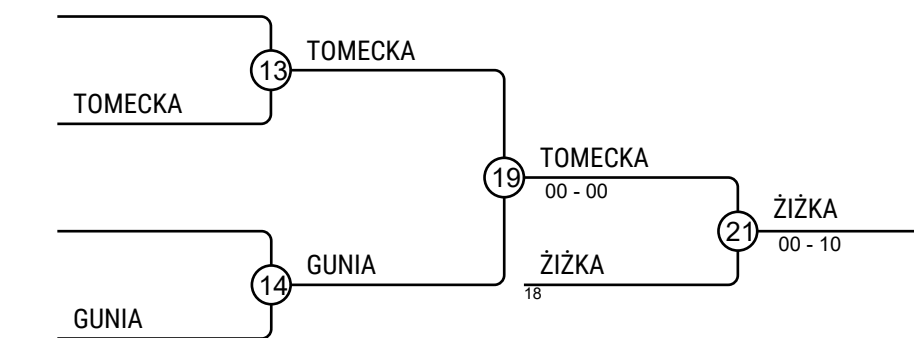
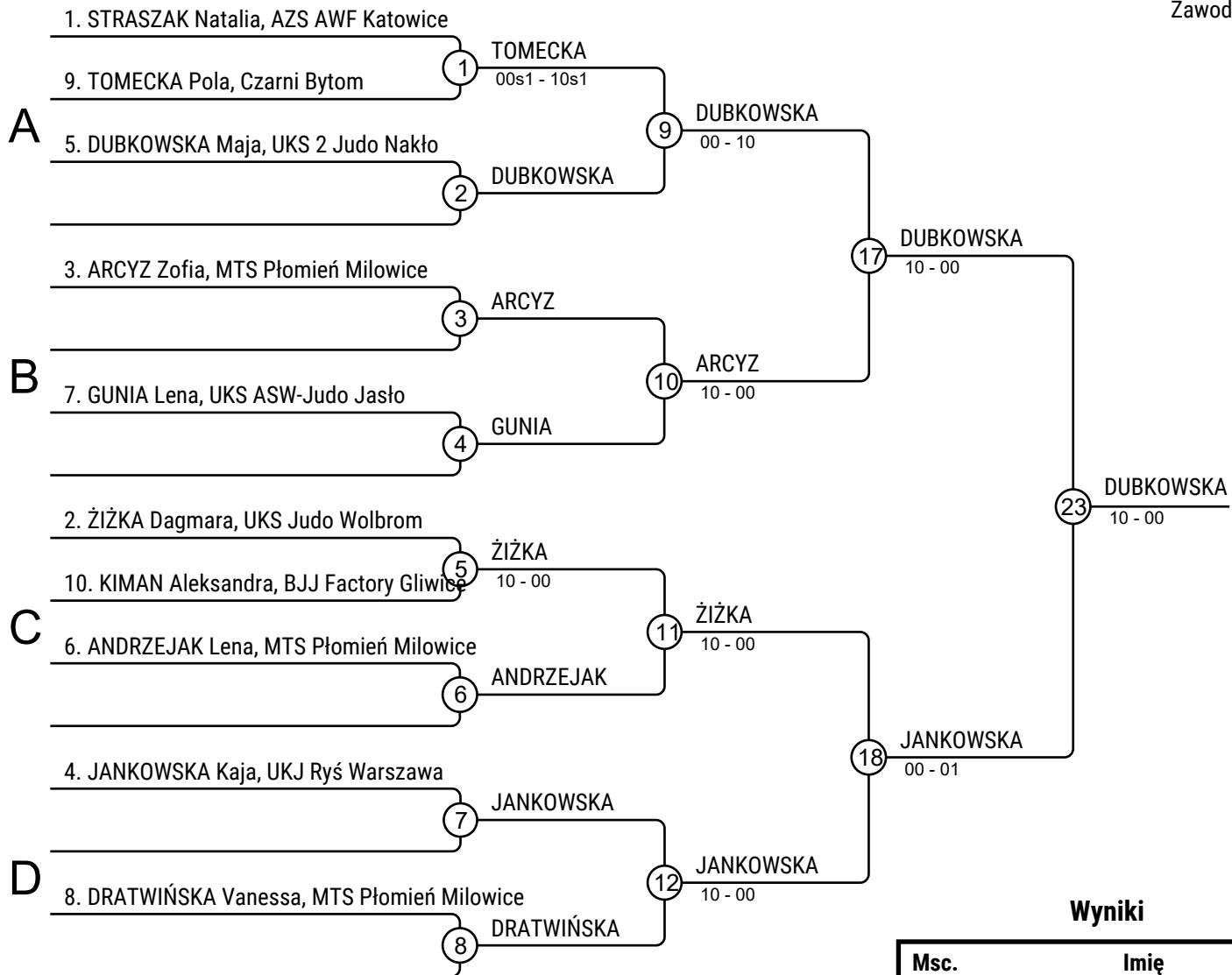

## Wyniki

| Msc. | Imię                                     |
|------|--|
| 1    | DUBKOWSKA Maja, UKS 2 Judo Nakło         |
| 2    | JANKOWSKA Kaja, UKJ Ryś Warszawa         |
| 3    | ŻIŻKA Dagmara, UKS Judo Wolbrom          |
| 3    | DRATWIŃSKA Vanessa, MTS Płomień Milowice |
| 5    | TOMECKA Pola, Czarni Bytom               |
| 5    | ARCYZ Zofia, MTS Płomień Milowice        |
| 7    | GUNIA Lena, UKS ASW-Judo Jasło           |
| 7    | ANDRZEJAK Lena, MTS Płomień Milowice     |

# IJL Szansa dla każdego 13.04.2019 Bytom FU11-37

Zawodnicy: 14

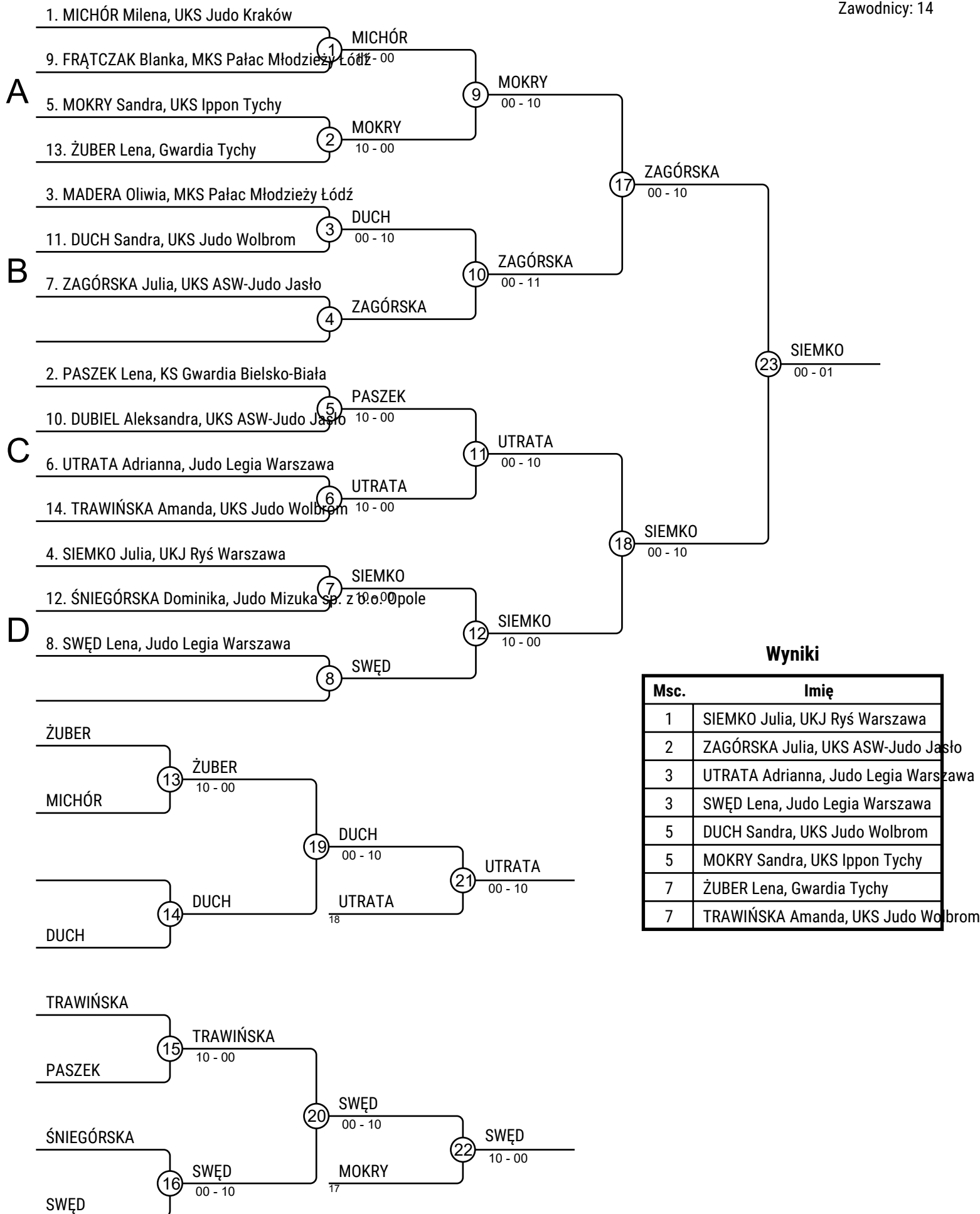

## Wyniki

| Msc. | Imię                                 |
|------|--------------------------------------|
| 1    | SIEMKO Julia, UKJ Ryś Warszawa       |
| 2    | ZAGÓRSKA Julia, UKS ASW-Judo Jasło   |
| 3    | UTRATA Adrianna, Judo Legia Warszawa |
| 3    | SWĘD Lena, Judo Legia Warszawa       |
| 5    | DUCH Sandra, UKS Judo Wolbrom        |
| 5    | MOKRY Sandra, UKS Ippon Tychy        |
| 7    | ŻUBER Lena, Gwardia Tychy            |
| 7    | TRAWIŃSKA Amanda, UKS Judo Wolbrom   |

# IJL Szansa dla każdego 13.04.2019 Bytom FU11-41

Zawodnicy

Zawodnicy: 4

| Nr | Imię               | Klub                      | 1  | 2  | 3 | 4 | Wygrane | Pkt. | Msc. |
|----|--------------------|---------------------------|----|----|---|---|---------|------|------|
| 1  | KWAŚNIEWSKA Hanna  | KS Kejza Team Rybnik      |    |    |   |   | 0       | 0    | 4    |
| 2  | BANASIEWICZ Daria  | KS Kejza Team Rybnik      | 10 |    |   |   | 1       | 10   | 3    |
| 3  | KOŁODZIEJCZYK Lena | UKJ Ryś Warszawa          | 10 | 10 |   |   | 2       | 20   | 2    |
| 4  | KOZIELEC Julia     | Judo Tora Wierzchosławice | 10 | 10 | 1 |   | 3       | 21   | 1    |

## Walki

| Walka | Biały              | Niebieski          | Wynik | Czas |
|-------|--------------------|--------------------|-------|------|
| 1     | KWAŚNIEWSKA Hanna  | BANASIEWICZ Daria  | 01-10 | 2:00 |
| 2     | KOŁODZIEJCZYK Lena | KOZIELEC Julia     | 00-01 | 2:00 |
| 3     | KWAŚNIEWSKA Hanna  | KOŁODZIEJCZYK Lena | 00-10 | 0:33 |
| 4     | BANASIEWICZ Daria  | KOZIELEC Julia     | 00-10 | 1:30 |
| 5     | KWAŚNIEWSKA Hanna  | KOZIELEC Julia     | 00-10 | 0:51 |
| 6     | BANASIEWICZ Daria  | KOŁODZIEJCZYK Lena | 00-10 | 0:45 |

## Wyniki

| Msc. | Imię                                      |
|------|---|
| 1    | KOZIELEC Julia, Judo Tora Wierzchosławice |
| 2    | KOŁODZIEJCZYK Lena, UKJ Ryś Warszawa      |
| 3    | BANASIEWICZ Daria, KS Kejza Team Rybnik   |
| 4    | KWAŚNIEWSKA Hanna, KS Kejza Team Rybnik   |

# IJL Szansa dla każdego 13.04.2019 Bytom FU11-46

Zawodnicy A

Zawodnicy: 6

| Nr | Imię            | Klub               | 1 | 2  | 3  | Wygrane | Pkt. | Msc. |
|----|-----------------|--------------------|---|----|----|---------|------|------|
| 1  | MAREK Milena    | UKS 10 Bydgoszcz   |   | 10 | 10 | 2       | 20   | 1    |
| 2  | ZBYLUT Blanka   | UKS ASW-Judo Jasło |   |    | 10 | 1       | 10   | 2    |
| 3  | GAWLIK Karolina | UKS Otori Katowice |   |    |    | 0       | 0    | 3    |

## Walki A

| Walka | Biały         | Niebieski       | Wynik | Czas |
|-------|---------------|-----------------|-------|------|
| 1     | MAREK Milena  | ZBYLUT Blanka   | 10-00 | 1:20 |
| 3     | MAREK Milena  | GAWLIK Karolina | 10-00 | 0:18 |
| 5     | ZBYLUT Blanka | GAWLIK Karolina | 10-00 | 0:12 |

## Zawodnicy B

| Nr | Imię            | Klub                | 4  | 5 | 6  | Wygrane | Pkt. | Msc. |
|----|-----------------|---------------------|----|---|----|---------|------|------|
| 4  | BORKOWSKA Hanna | UKS 15 Krosno       |    |   | 10 | 1       | 10   | 2    |
| 5  | RUSIN Natalia   | UKS Judo Mysłowice  | 10 |   | 10 | 2       | 20   | 1    |
| 6  | SEDMAK Marta    | MKS Juwenia Wrocław |    |   |    | 0       | 0    | 3    |

## Walki B

| Walka | Biały           | Niebieski     | Wynik | Czas |
|-------|-----------------|---------------|-------|------|
| 2     | BORKOWSKA Hanna | RUSIN Natalia | 00-10 | 0:42 |
| 4     | BORKOWSKA Hanna | SEDMAK Marta  | 11-00 | 0:58 |
| 6     | RUSIN Natalia   | SEDMAK Marta  | 11-00 | 1:41 |

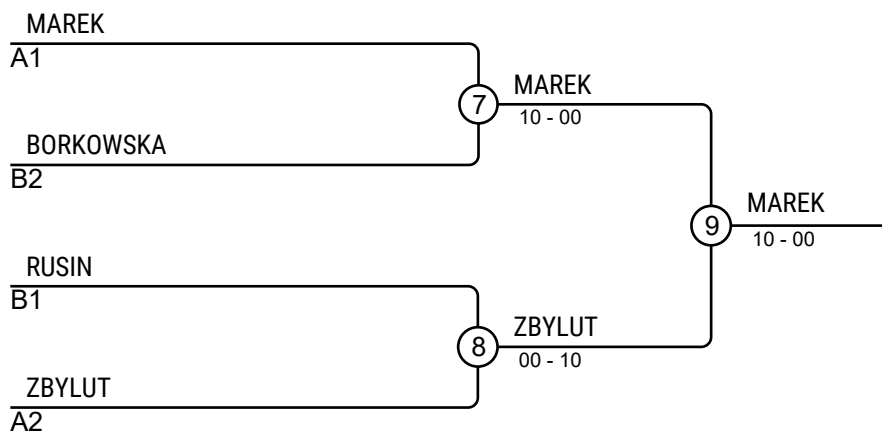

## Wyniki

| Msc. | Imię                              |
|------|-----------------------------------|
| 1    | MAREK Milena, UKS 10 Bydgoszcz    |
| 2    | ZBYLUT Blanka, UKS ASW-Judo Jasło |
| 3    | BORKOWSKA Hanna, UKS 15 Krosno    |
| 3    | RUSIN Natalia, UKS Judo Mysłowice |

# IJL Szansa dla każdego 13.04.2019 Bytom FU11+46

Zawodnicy

Zawodnicy: 2

| Nr | Imię          | Klub                | 1  | 2 | 1  | 2 | 1 | 2 | Wygrane | Pkt. | Msc. |
|----|---------------|---------------------|----|---|----|---|---|---|---------|------|------|
| 1  | STERNAK Hanna | Judo Legia Warszawa |    |   |    |   |   |   | 0       | 0    | 2    |
| 2  | MUROŃ Daria   | TS Wisła Kraków     | 10 |   | 10 |   |   |   | 2       | 20   | 1    |

## Walki

| Walka | Biały         | Niebieski   | Wynik | Czas |
|-------|---------------|-------------|-------|------|
| 1     | STERNAK Hanna | MUROŃ Daria | 00-10 | 0:12 |
| 2     | STERNAK Hanna | MUROŃ Daria | 00-10 | 1:54 |
| 3     | STERNAK Hanna | MUROŃ Daria |       |      |

## Wyniki

| Msc. | Imię                               |
|------|------------------------------------|
| 1    | MUROŃ Daria, TS Wisła Kraków       |
| 2    | STERNAK Hanna, Judo Legia Warszawa |



# IJL Szansa dla każdego 13.04.2019 Bytom MU11-25

Zawodnicy: 9

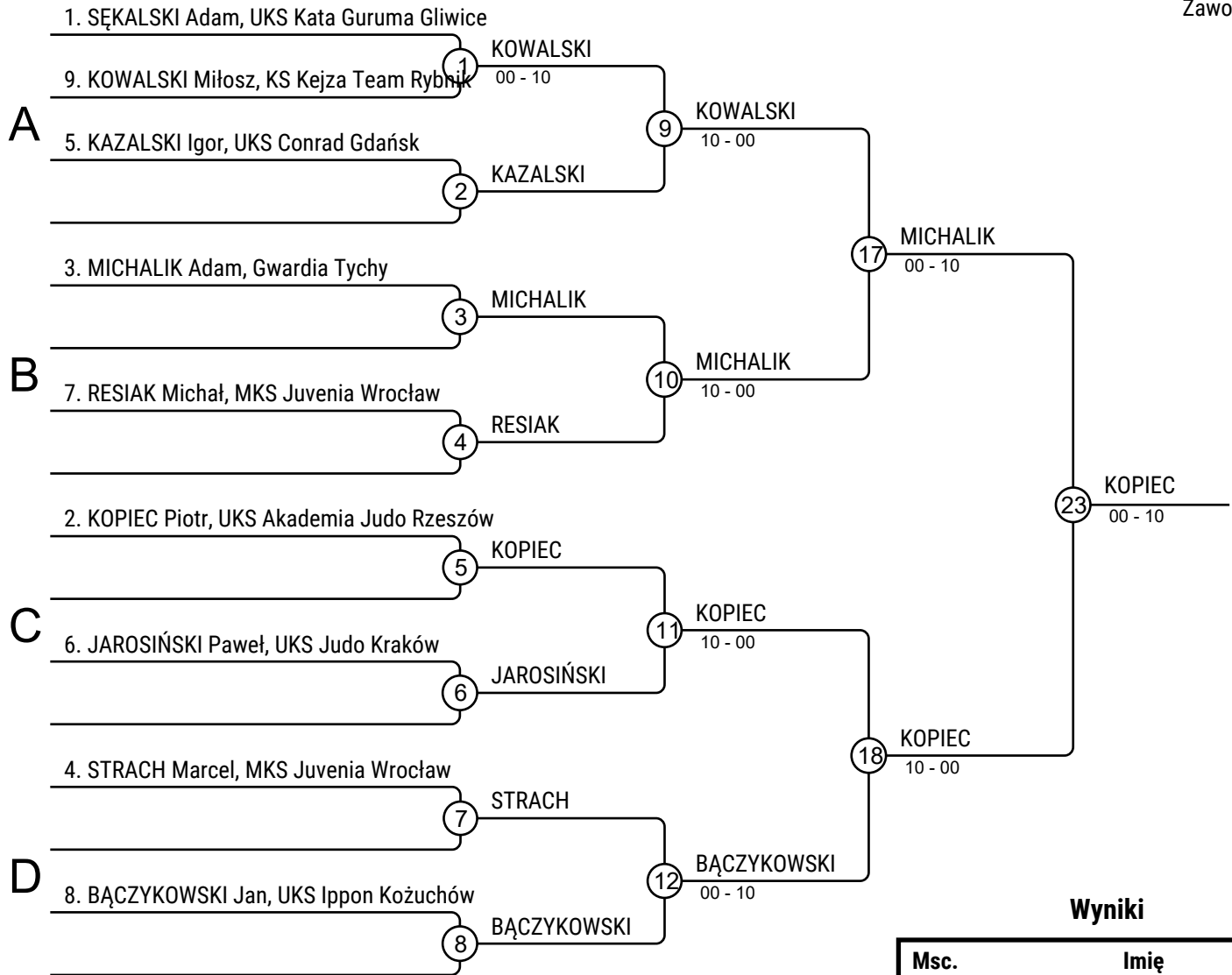

## Wyniki

| Msc. | Imię                                    |
|------|---|
| 1    | KOPIEC Piotr, UKS Akademia Judo Rzeszów |
| 2    | MICHALIK Adam, Gwardia Tychy            |
| 3    | BĄCZYKOWSKI Jan, UKS Ippon Koźuchów     |
| 3    | KOWALSKI Miłosz, KS Kejza Team Rybnik   |
| 5    | RESIAK Michał, MKS Juvenia Wrocław      |
| 5    | STRACH Marcel, MKS Juvenia Wrocław      |
| 7    | KAZALSKI Igor, UKS Conrad Gdańsk        |
| 7    | JAROSIŃSKI Paweł, UKS Judo Kraków       |

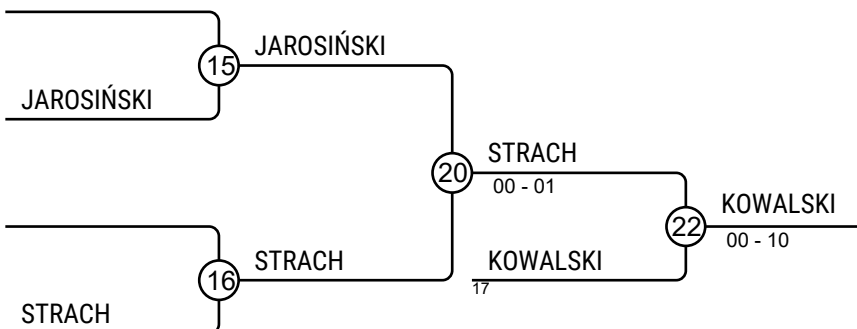
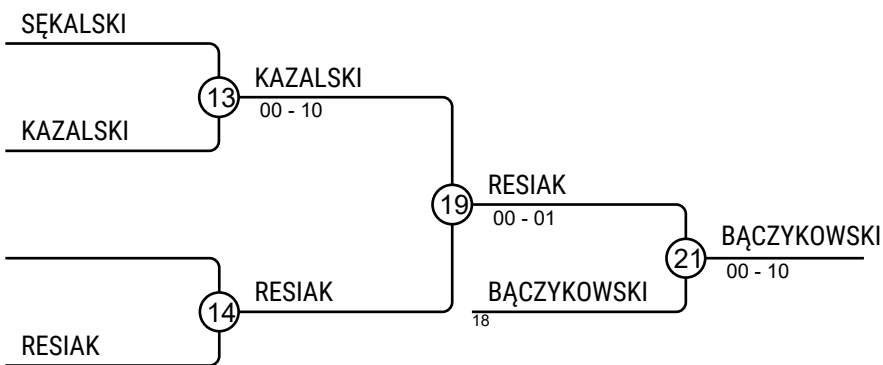

# IJL Szansa dla każdego 13.04.2019 Bytom MU11-27

Zawodnicy: 13

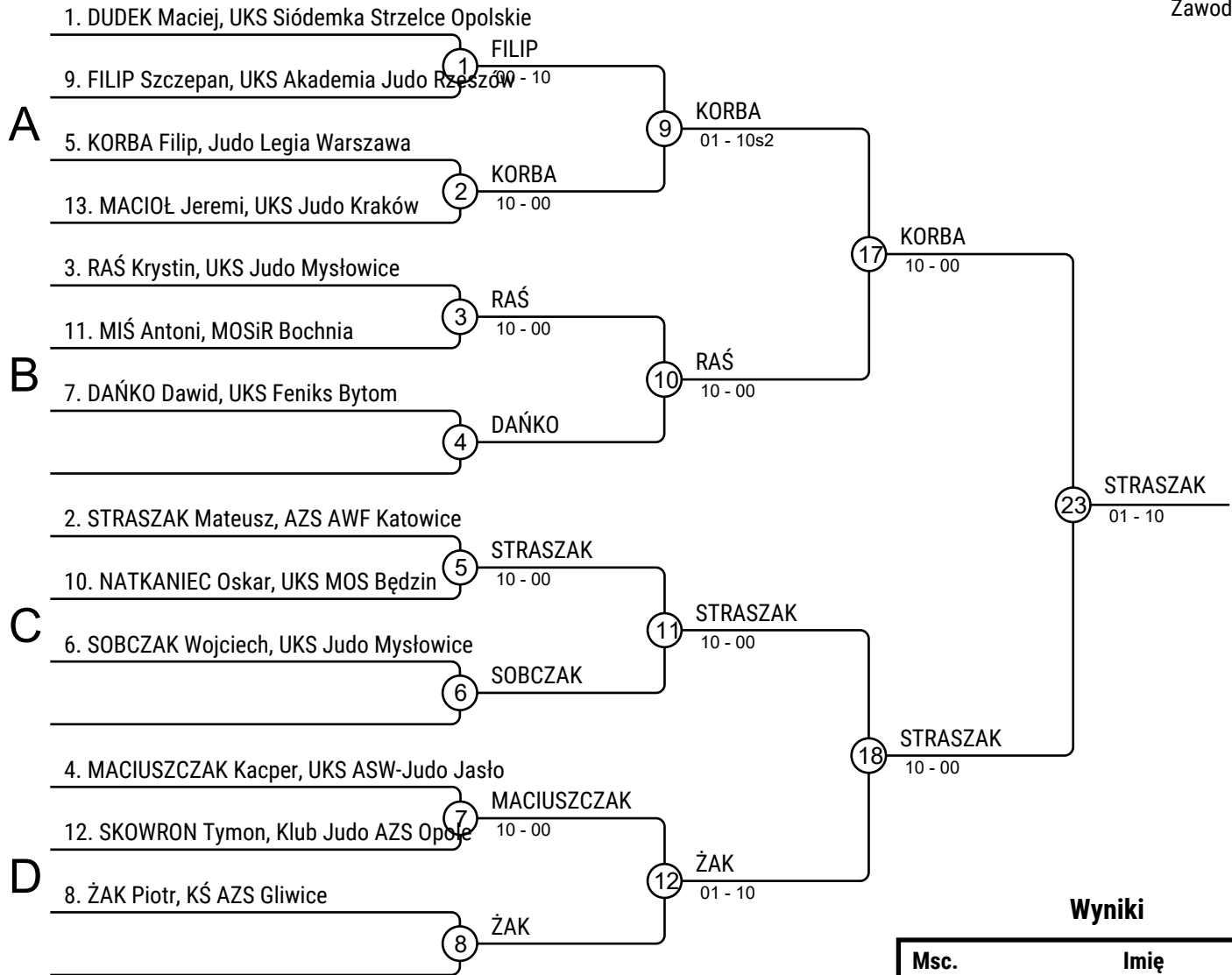

## Wyniki

| Msc. | Imię                                      |
|------|---|
| 1    | STRASZAK Mateusz, AZS AWF Katowice        |
| 2    | KORBA Filip, Judo Legia Warszawa          |
| 3    | ŻAK Piotr, KŚ AZS Gliwice                 |
| 3    | RAŚ Krystin, UKS Judo Mysłowice           |
| 5    | FILIP Szczepan, UKS Akademia Judo Rzeszów |
| 5    | MACIUSZCZAK Kacper, UKS ASW-Judo Jasło    |
| 7    | MIŚ Antoni, MOSiR Bochnia                 |
| 7    | SOBCZAK Wojciech, UKS Judo Mysłowice      |

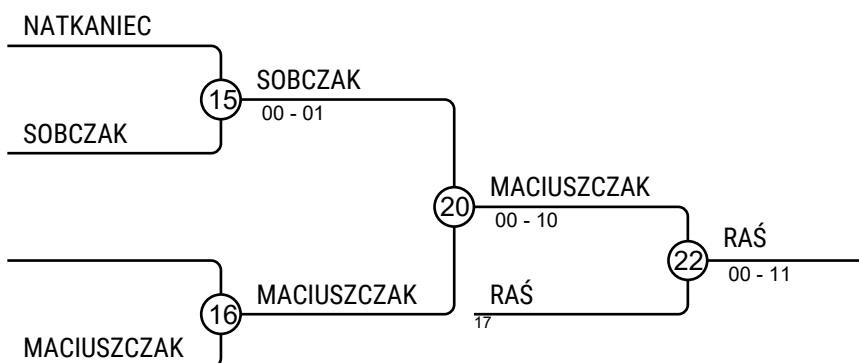
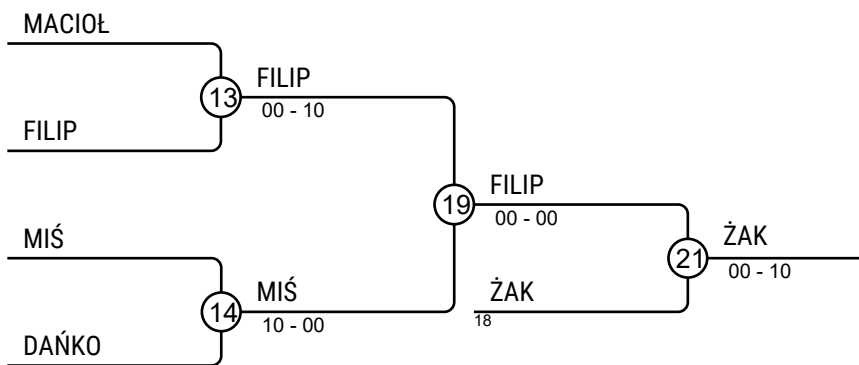

# IJL Szansa dla każdego 13.04.2019 Bytom MU11-30

Zawodnicy: 27

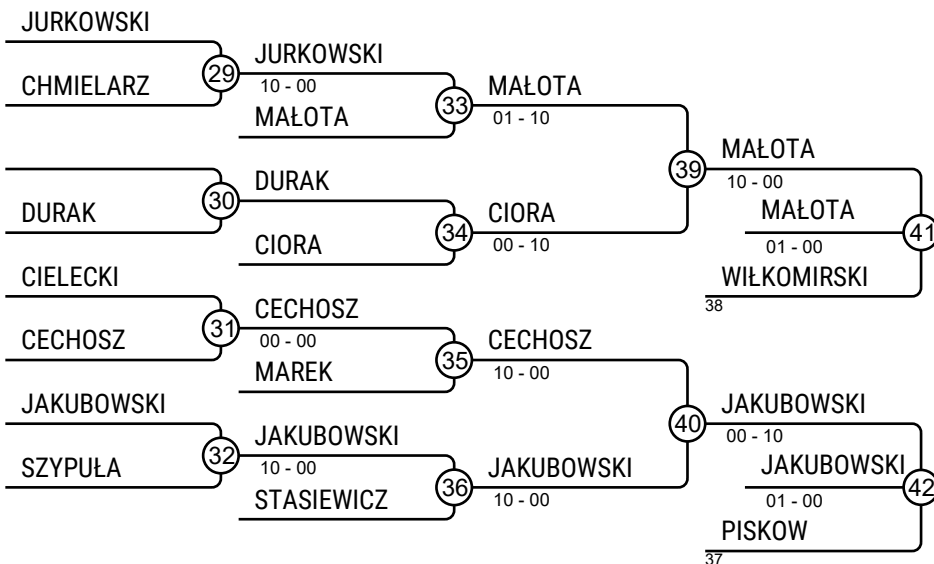
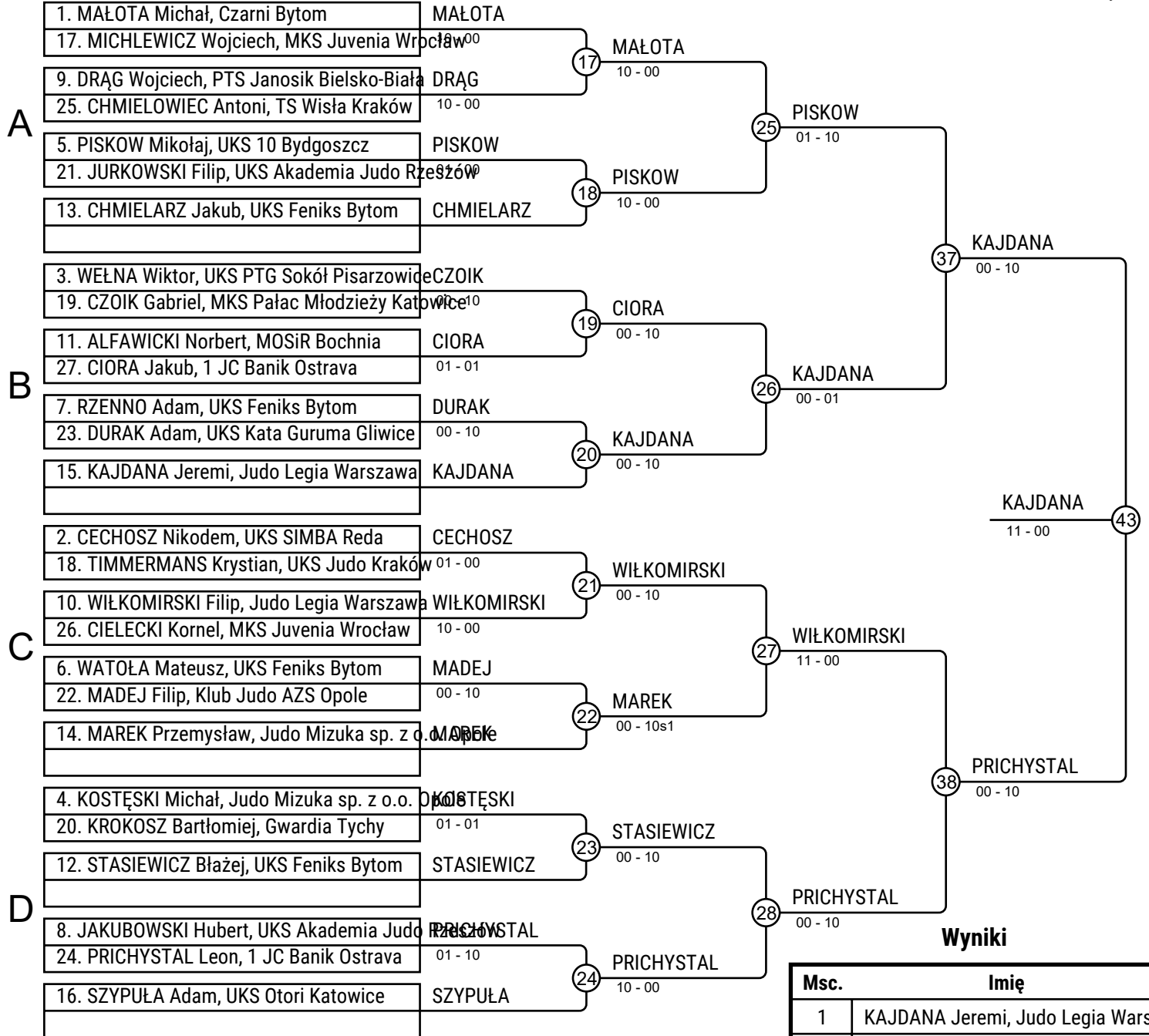

# IJL Szansa dla każdego 13.04.2019 Bytom MU11-33

Zawodnicy: 25

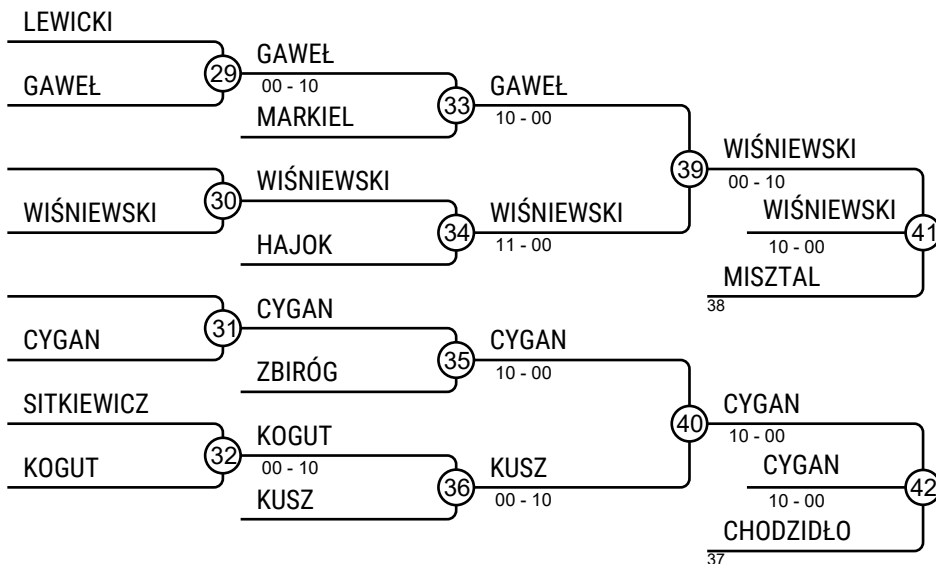
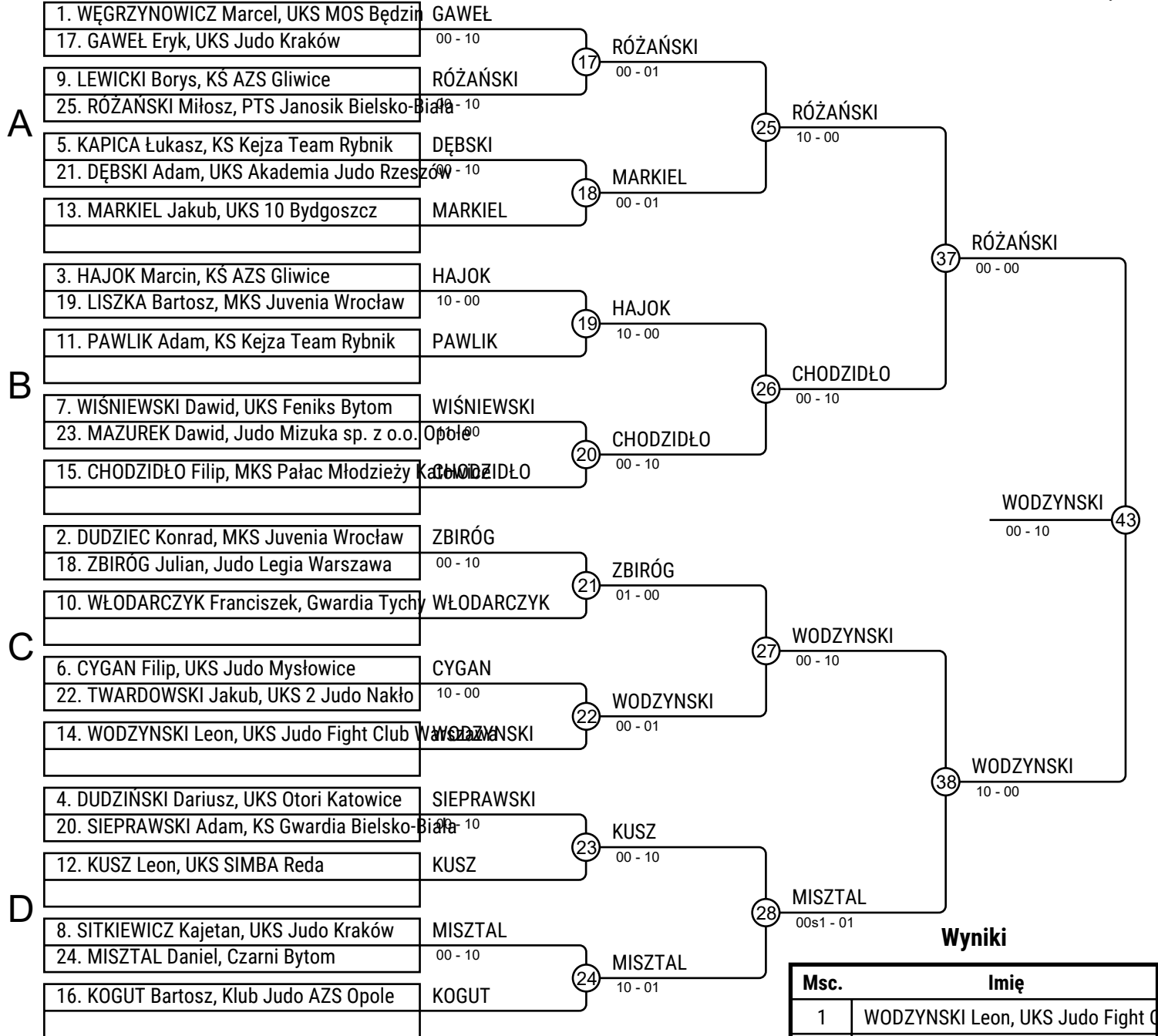

# IJL Szansa dla każdego 13.04.2019 Bytom MU11-36

Zawodnicy: 27

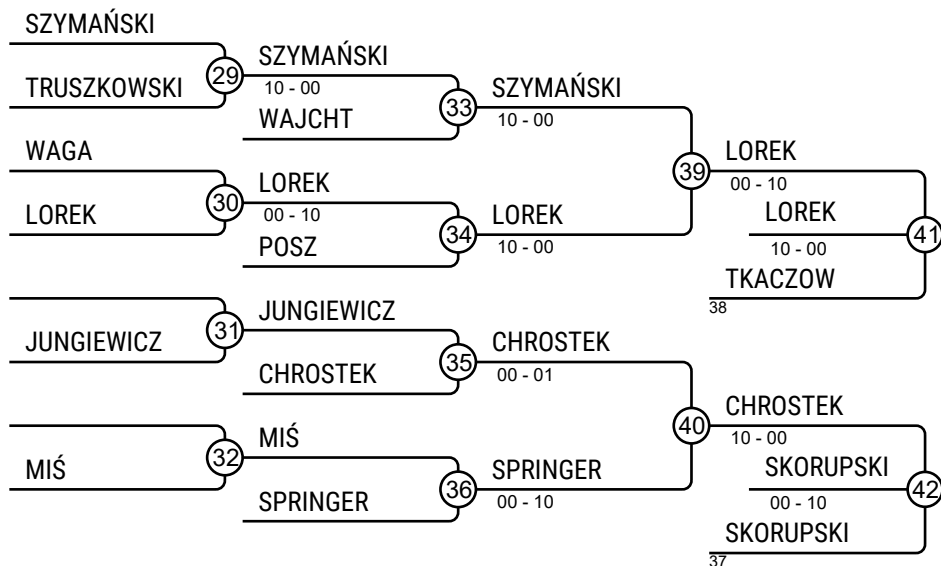
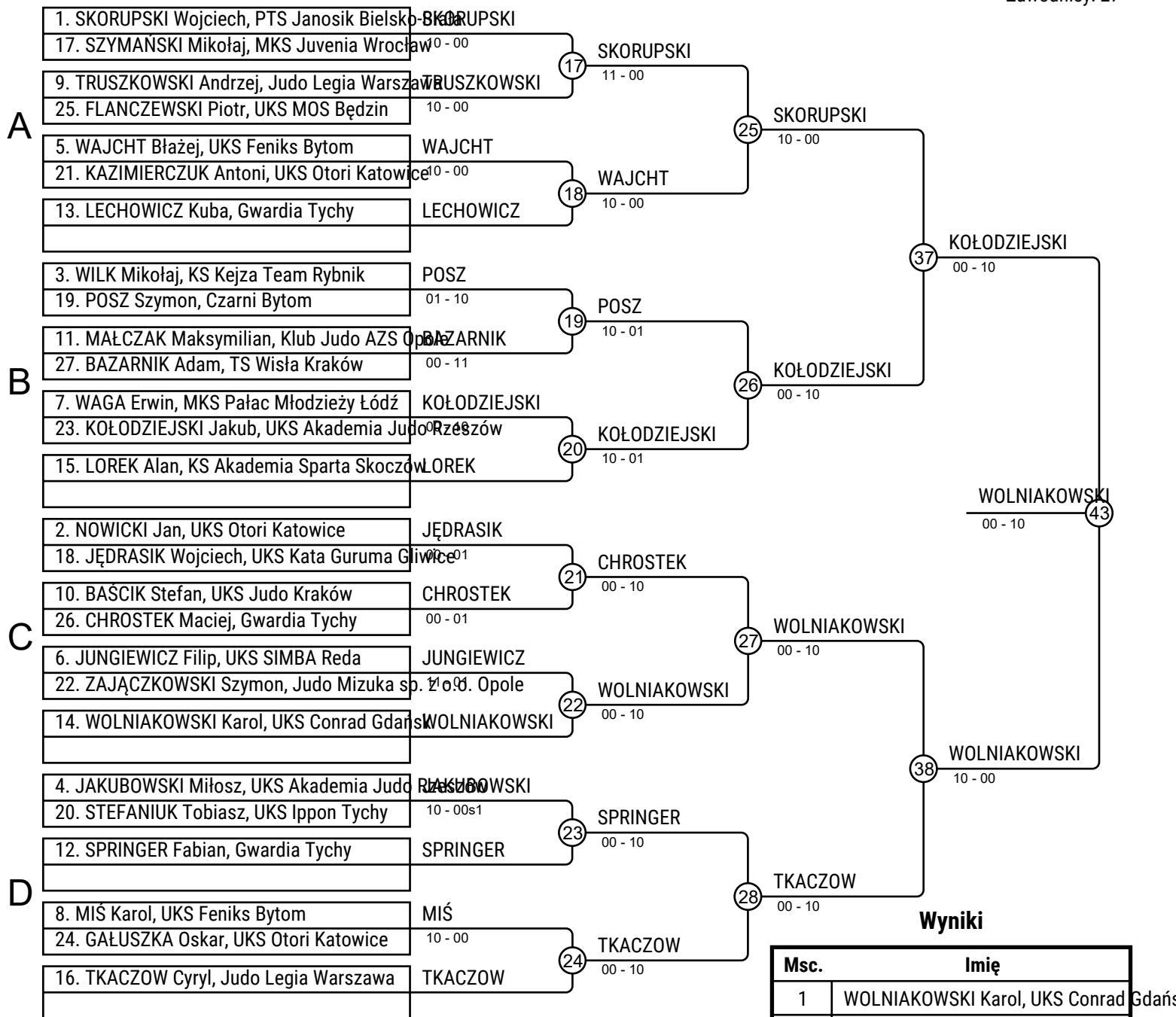

# IJL Szansa dla każdego 13.04.2019 Bytom MU11-39

Zawodnicy: 14

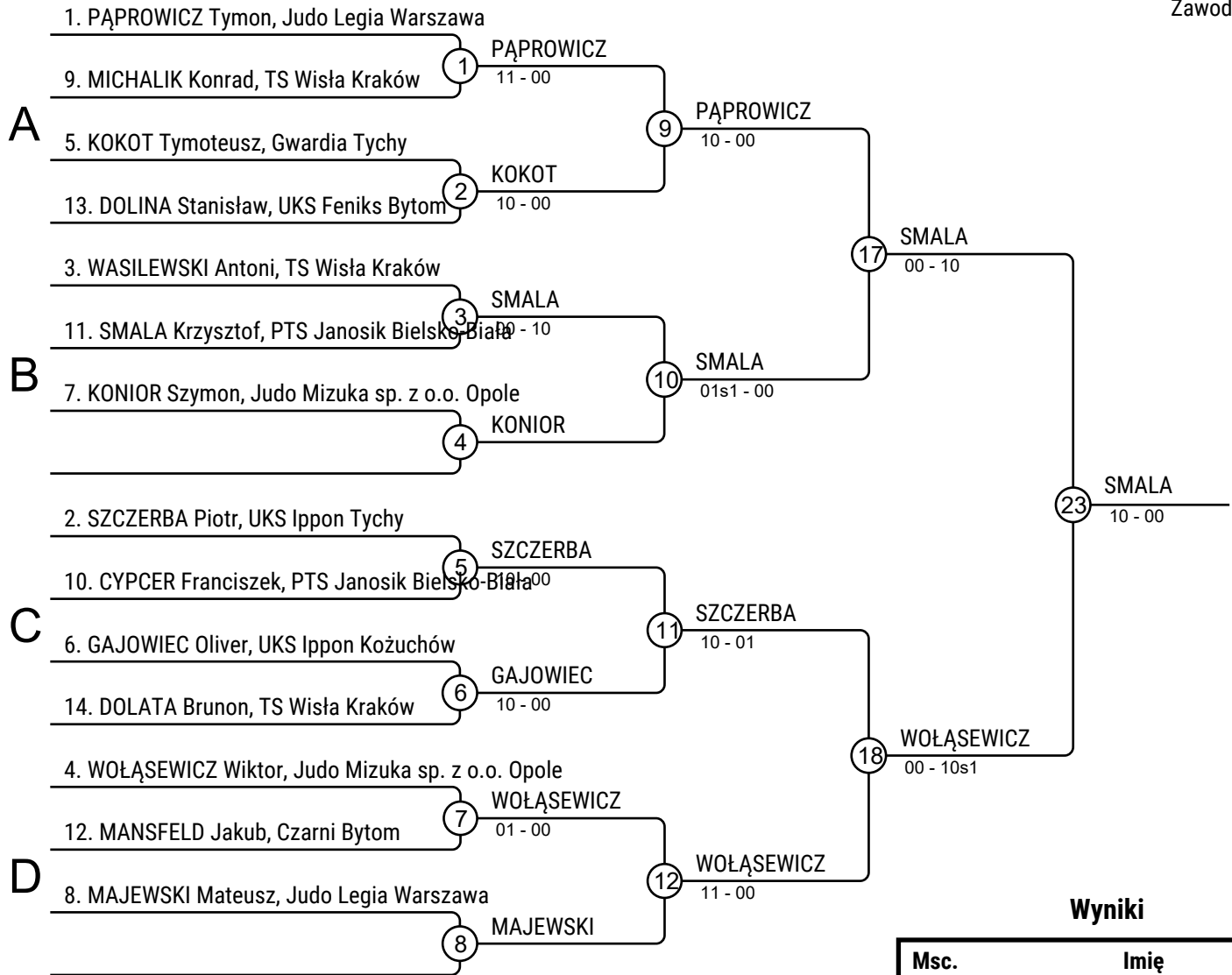

## Wyniki

| Msc. | Imię  |
|------|---|
| 1    | SMALA Krzysztof, PTS Janosik Bielsko-Biala      |
| 2    | WOŁĄSEWICZ Wiktor, Judo Mizuka sp. z o.o. Opole |
| 3    | SZCZERBA Piotr, UKS Ippon Tychy                 |
| 3    | GAJOWIEC Oliver, UKS Ippon Koźuchów             |
| 5    | KONIOR Szymon, Judo Mizuka sp. z o.o. Opole     |
| 5    | PĄPROWICZ Tymon, Judo Legia Warszawa            |
| 7    | KOKOT Tymoteusz, Gwardia Tychy                  |
| 7    | MANSFELD Jakub, Czarni Bytom                    |

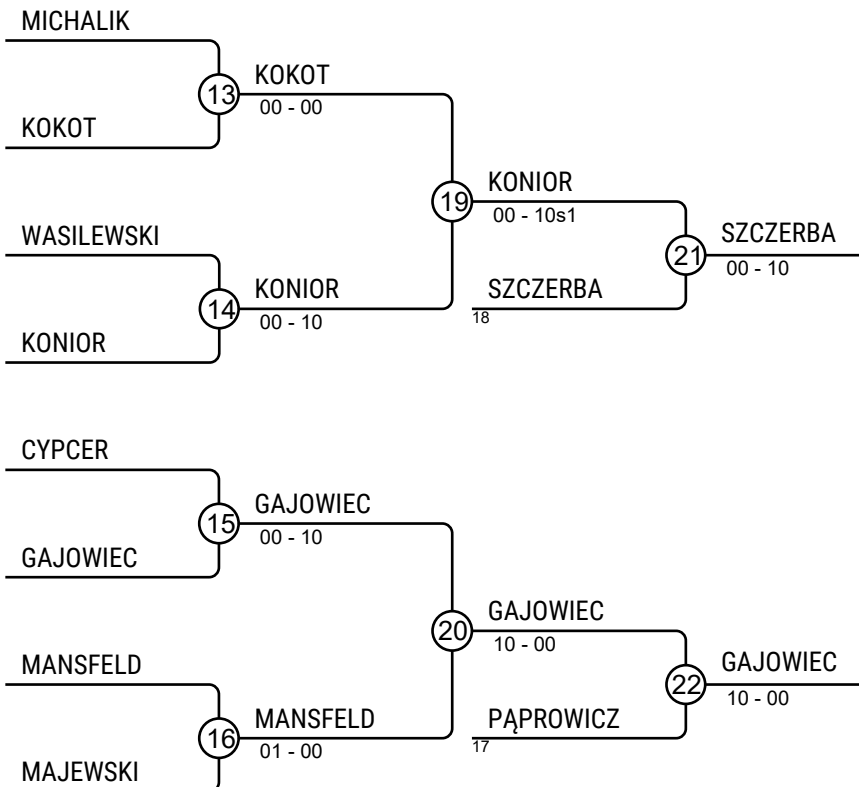

# IJL Szansa dla każdego 13.04.2019 Bytom MU11-42

Zawodnicy: 7

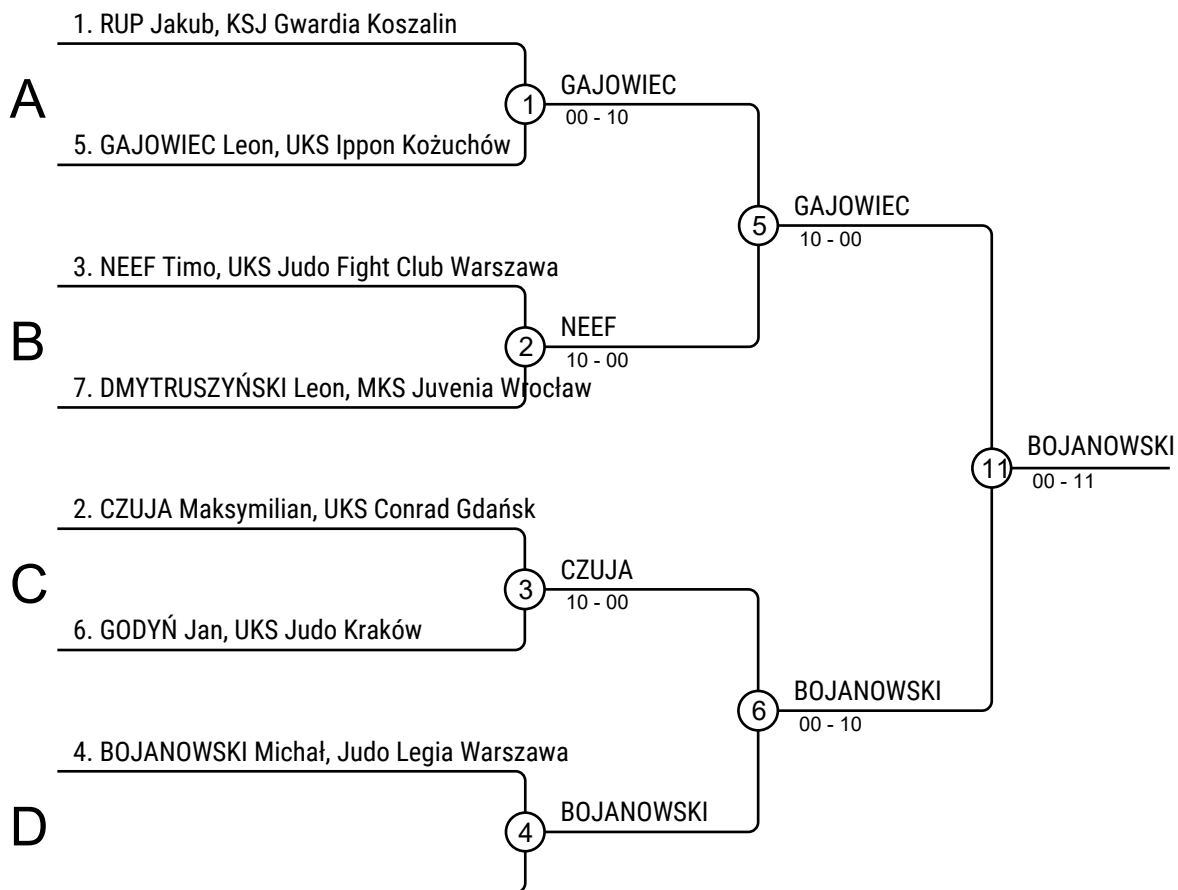

## Wyniki

| Msc. | Imię                                    |
|------|---|
| 1    | BOJANOWSKI Michał, Judo Legia Warszawa  |
| 2    | GAJOWIEC Leon, UKS Ippon Koźuchów       |
| 3    | CZUJA Maksymilian, UKS Conrad Gdańsk    |
| 3    | NEEF Timo, UKS Judo Fight Club Warszawa |
| 5    | RUP Jakub, KSJ Gwardia Koszalin         |
| 5    | GODYŃ Jan, UKS Judo Kraków              |
| 7    | DMYTRUSZYŃSKI Leon, MKS Juvenia Wrocław |
| 7    |   |

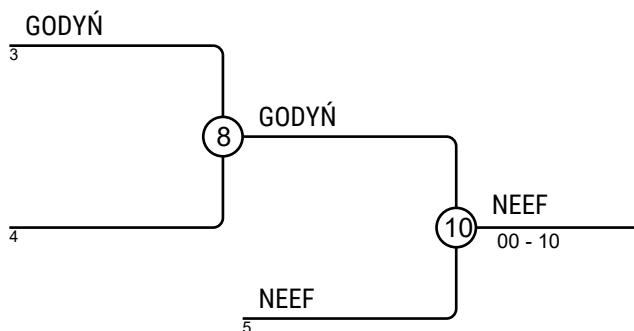
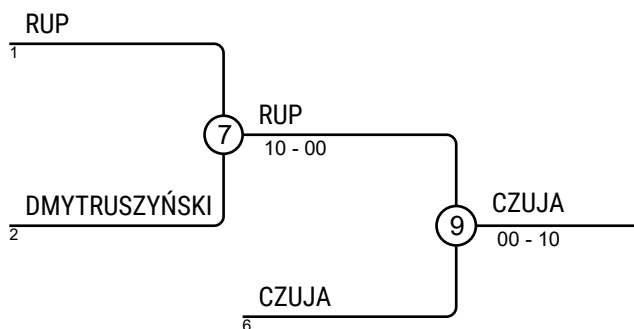

# IJL Szansa dla każdego 13.04.2019 Bytom MU11-46

Zawodnicy: 10

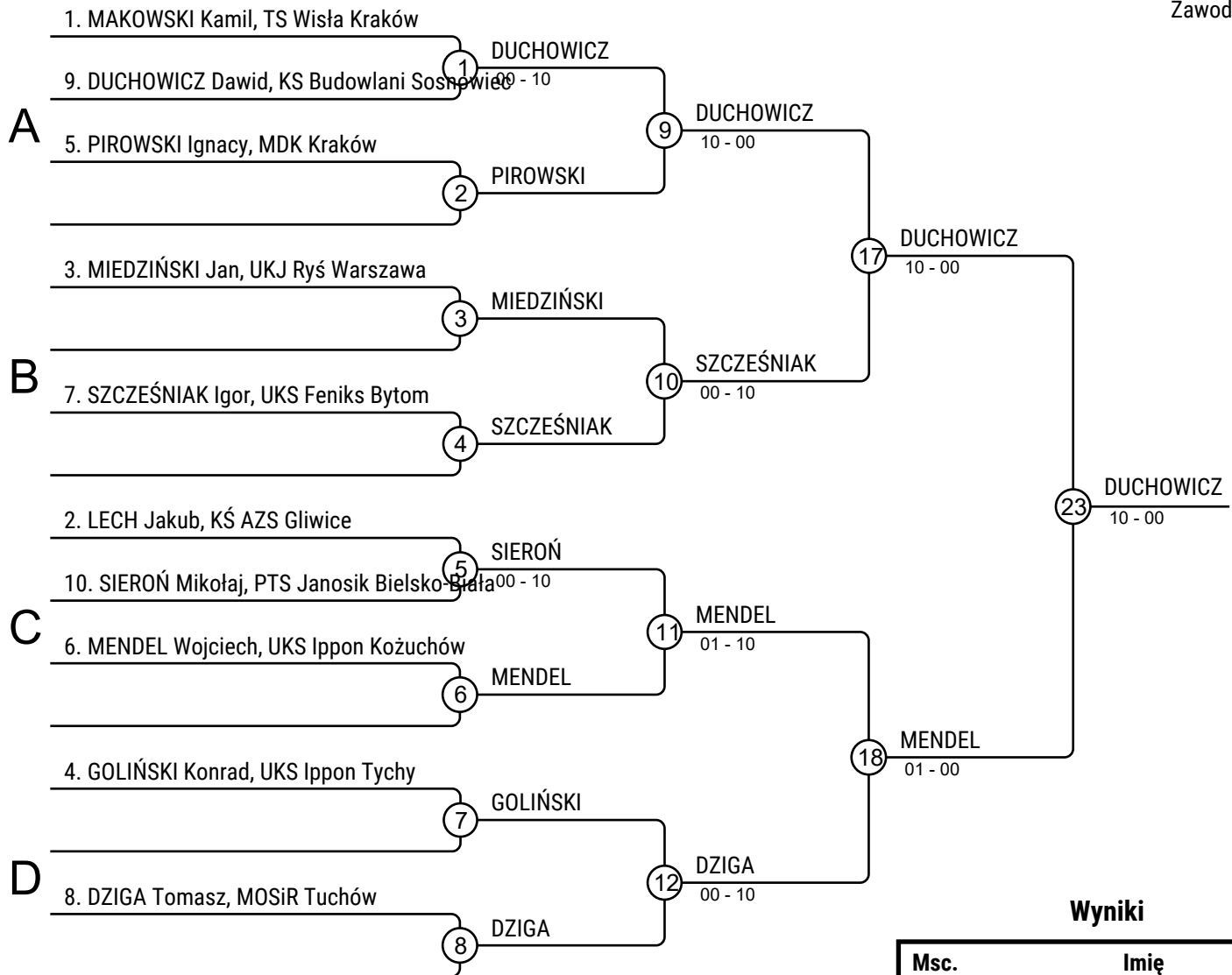

**Wyniki**

| Msc. | Imię                                      |
|------|---|
| 1    | DUCHOWICZ Dawid, KS Budowlani Sosnowiec   |
| 2    | MENDEL Wojciech, UKS Ippon Koźuchów       |
| 3    | DZIGA Tomasz, MOSiR Tuchów                |
| 3    | GOLIŃSKI Konrad, UKS Ippon Tychy          |
| 5    | MIEDZIŃSKI Jan, UKJ Ryś Warszawa          |
| 5    | SZCZEŚNIAK Igor, UKS Feniks Bytom         |
| 7    | MAKOWSKI Kamil, TS Wisła Kraków           |
| 7    | SIEROŃ Mikołaj, PTS Janosik Bielsko-Biala |

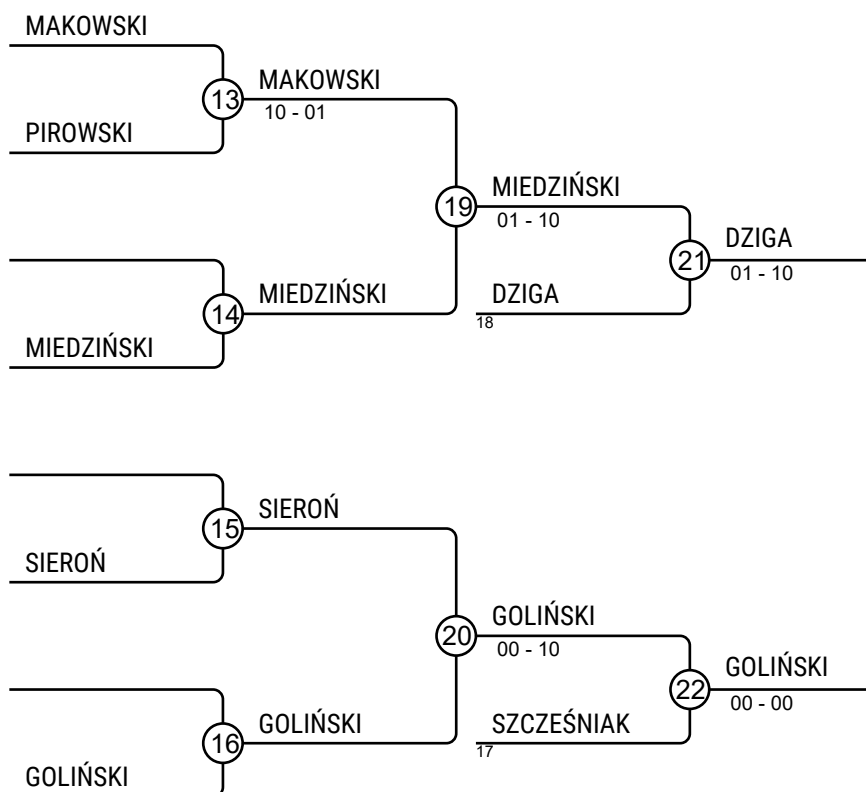



# IJL Szansa dla każdego 13.04.2019 Bytom MU11-51

Zawodnicy

Zawodnicy: 3

| Nr | Imię                 | Klub                       | 1 | 2  | 3  | Wygrane | Pkt. | Msc. |
|----|----------------------|----------------------------|---|----|----|---------|------|------|
| 1  | TALKOWSKI Franciszek | UKS 10 Bydgoszcz           |   | 10 | 10 | 2       | 20   | 1    |
| 2  | RUTKOWSKI Michał     | UKS Judo Wolbrom           |   |    | 10 | 1       | 10   | 2    |
| 3  | CIEŚLAR Karol        | KS Akademia Sparta Skoczów |   |    |    | 0       | 0    | 3    |

## Walki

| Walka | Biały                    | Niebieski        | Wynik   | Czas |
|-------|--------------------------|------------------|---------|------|
| 1     | TALKOWSKI Franciszek 1 2 | RUTKOWSKI Michał | 10-00   | 1:16 |
| 2     | TALKOWSKI Franciszek 1 3 | CIEŚLAR Karol    | 10-00   | 0:17 |
| 3     | RUTKOWSKI Michał 2 3     | CIEŚLAR Karol    | 11-00s3 | 1:18 |

## Wyniki

| Msc. | Imię                                      |
|------|---|
| 1    | TALKOWSKI Franciszek, UKS 10 Bydgoszcz    |
| 2    | RUTKOWSKI Michał, UKS Judo Wolbrom        |
| 3    | CIEŚLAR Karol, KS Akademia Sparta Skoczów |

# IJL Szansa dla każdego 13.04.2019 Bytom MU11+51

Zawodnicy

Zawodnicy: 3

| Nr | Imię                 | Klub             | 1 | 2  | 3  | Wygrane | Pkt. | Msc. |
|----|----------------------|------------------|---|----|----|---------|------|------|
| 1  | KUBAŃSKI Szymon      | UKS Judo Wolbrom |   | 10 | 10 | 2       | 20   | 1    |
| 2  | JANKOWSKI Nikodem    | UKS MOS Będzin   |   |    | 1  | 1       | 1    | 2    |
| 3  | MARSZAŁEK Franciszek | UKS 15 Krosno    |   |    |    | 0       | 0    | 3    |

## Walki

| Walka | Biały             | Niebieski            | Wynik | Czas |
|-------|-------------------|----------------------|-------|------|
| 1     | KUBAŃSKI Szymon   | JANKOWSKI Nikodem    | 10-00 | 0:19 |
| 2     | KUBAŃSKI Szymon   | MARSZAŁEK Franciszek | 10-00 | 0:26 |
| 3     | JANKOWSKI Nikodem | MARSZAŁEK Franciszek | 01-00 | 2:00 |

## Wyniki

| Msc. | Imię                                |
|------|-------------------------------------|
| 1    | KUBAŃSKI Szymon, UKS Judo Wolbrom   |
| 2    | JANKOWSKI Nikodem, UKS MOS Będzin   |
| 3    | MARSZAŁEK Franciszek, UKS 15 Krosno |

# IJL Szansa dla każdego 13.04.2019 Bytom FU13-31

Zawodnicy: 12

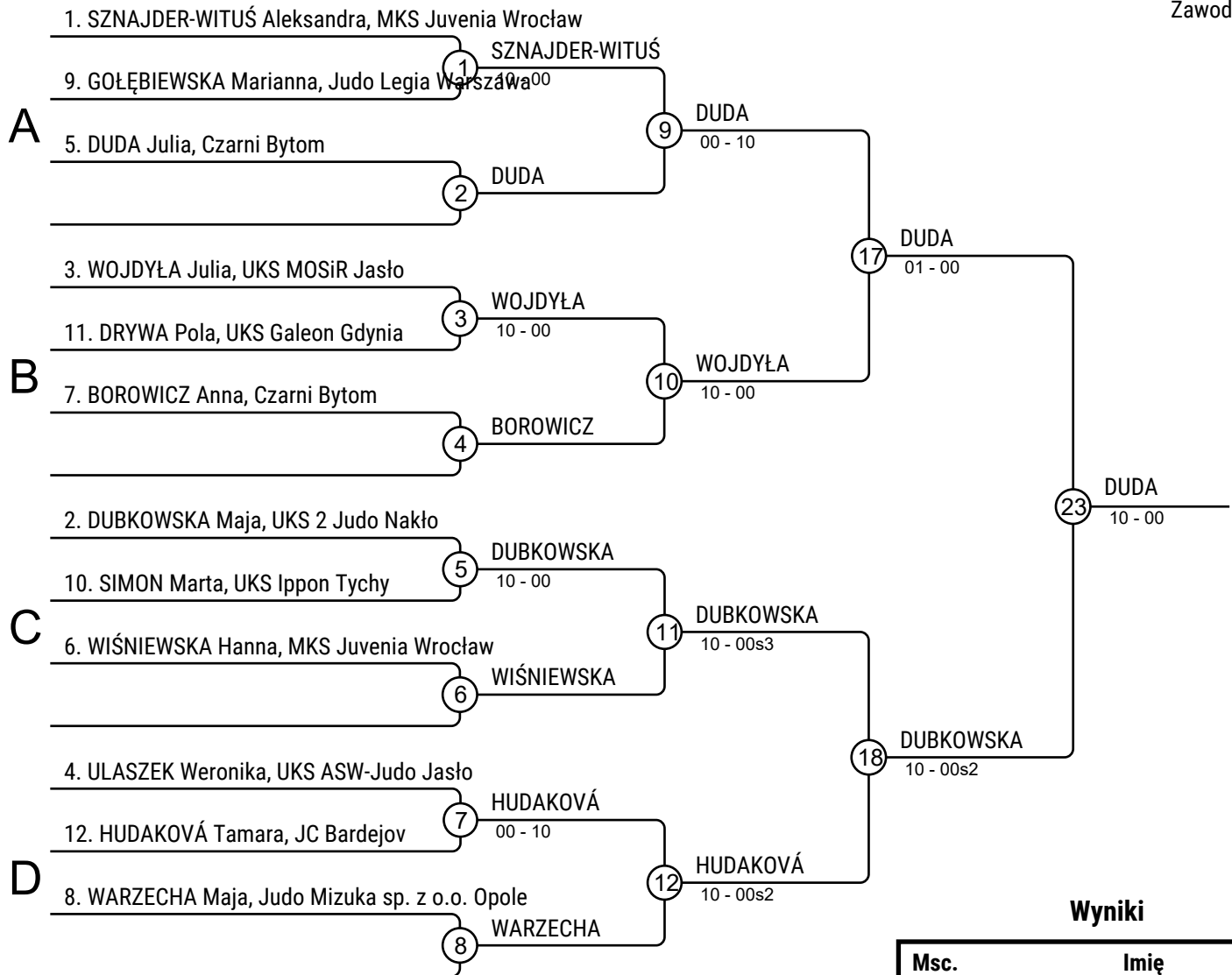

## Wyniki

| Msc. | Imię   |
|------|--|
| 1    | DUDA Julia, Czarni Bytom                       |
| 2    | DUBKOWSKA Maja, UKS 2 Judo Nakło               |
| 3    | HUDAKOVÁ Tamara, JC Bardejov                   |
| 3    | WOJDYŁA Julia, UKS MOSiR Jasło                 |
| 5    | DRYWA Pola, UKS Galeon Gdynia                  |
| 5    | SIMON Marta, UKS Ippon Tychy                   |
| 7    | SZNAJDER-WITUŚ Aleksandra, MKS Juvenia Wrocław |
| 7    | WARZECHA Maja, Judo Mizuka sp. z o.o. Opole    |

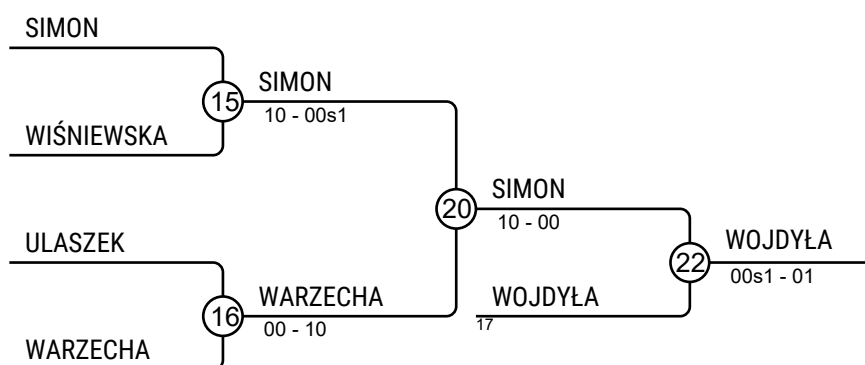
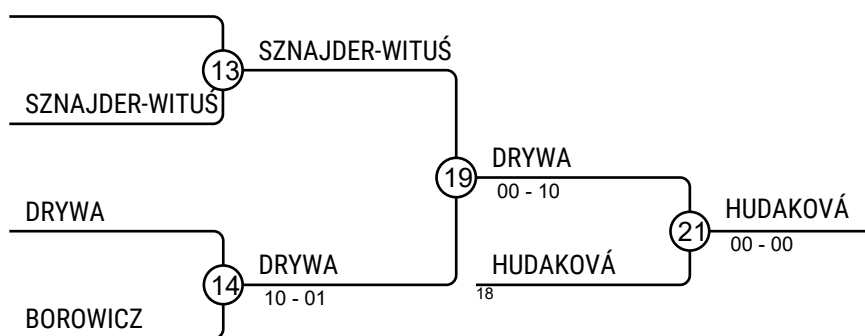

# IJL Szansa dla każdego 13.04.2019 Bytom FU13-34

Zawodnicy: 14

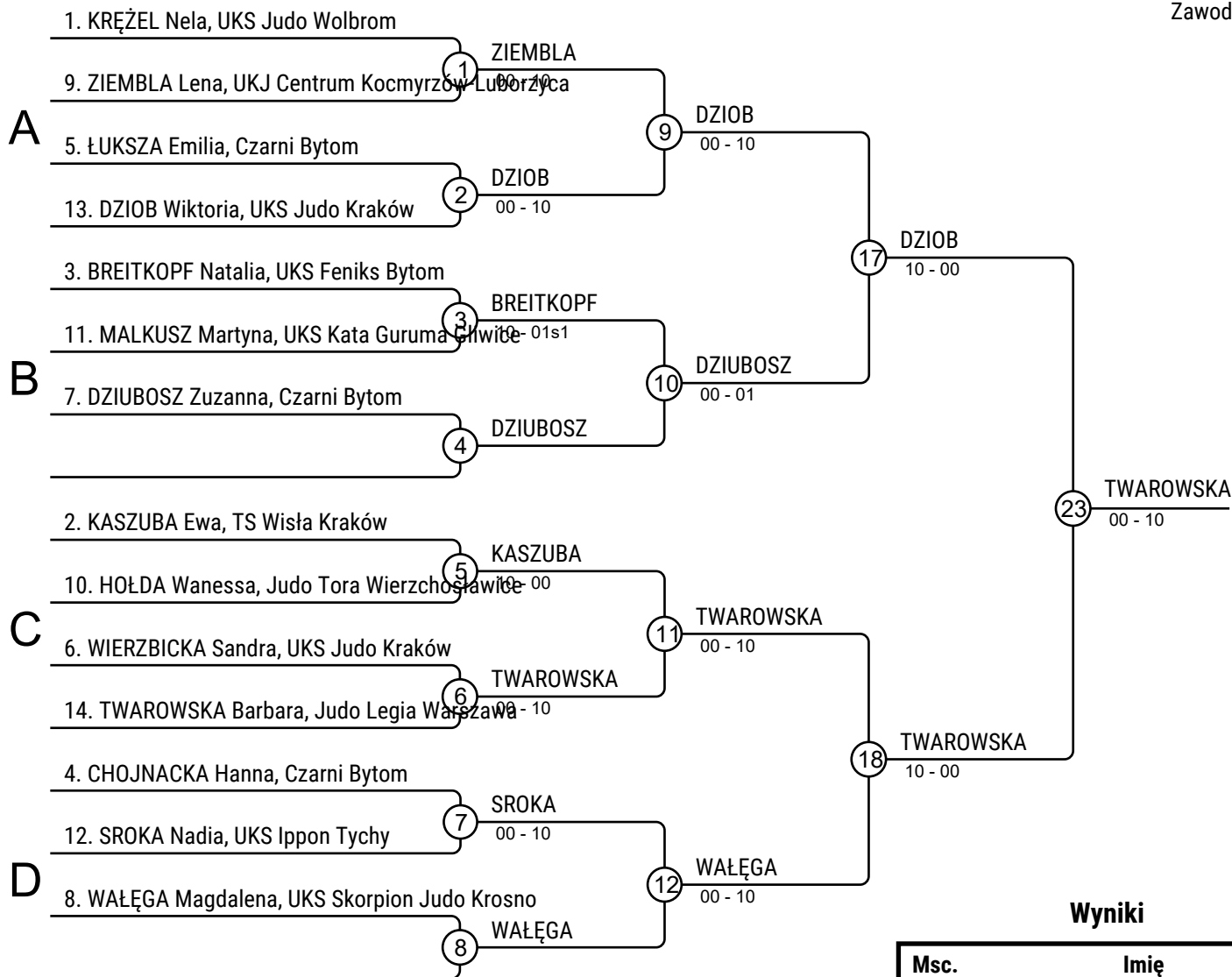

## Wyniki

| Msc. | Imię                                       |
|------|--|
| 1    | TWAROWSKA Barbara, Judo Legia Warszawa     |
| 2    | DZIOB Wiktoria, UKS Judo Kraków            |
| 3    | WAŁĘGA Magdalena, UKS Skorpion Judo Krosno |
| 3    | WIERZBICKA Sandra, UKS Judo Kraków         |
| 5    | ŁUKSZA Emilia, Czarni Bytom                |
| 5    | DZIUBOSZ Zuzanna, Czarni Bytom             |
| 7    | BREITKOPF Natalia, UKS Feniks Bytom        |
| 7    | SROKA Nadia, UKS Ippon Tychy               |

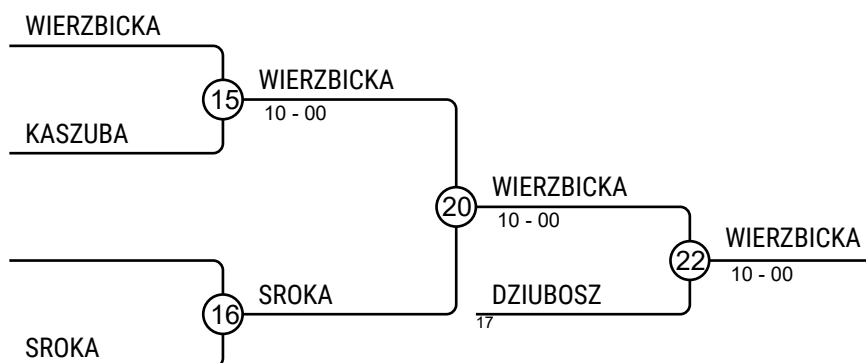
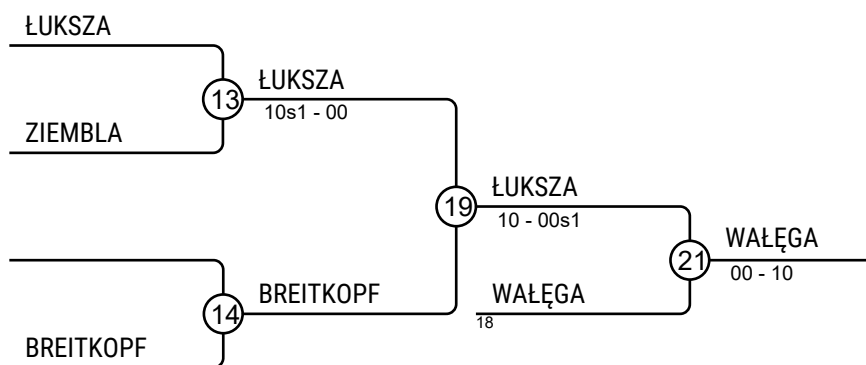

# IJL Szansa dla każdego 13.04.2019 Bytom FU13-37

## Zawodnicy A

Zawodnicy: 8

| Nr | Imię               | Klub                | 1  | 2  | 3 | 4  | Wygrane | Pkt. | Msc. |
|----|--------------------|---------------------|----|----|---|----|---------|------|------|
| 1  | BINEK Zuzanna      | TS Wisła Kraków     |    |    |   | 0  | 1       | 0    | 3    |
| 2  | KASZUBA Kamila     | UKJ Ryś Warszawa    | 10 |    |   | 10 | 2       | 20   | 2    |
| 3  | POTOK Natasza      | MOSiR Tuchów        | 10 | 10 |   | 10 | 3       | 30   | 1    |
| 4  | ORCZYKOWSKA Danuta | Judo Legia Warszawa |    |    |   |    | 0       | 0    | 4    |

## Walki A

| Walka | Biały          | Niebieski              | Wynik     | Czas |
|-------|----------------|------------------------|-----------|------|
| 1     | BINEK Zuzanna  | 1 2 KASZUBA Kamila     | 00-10     | 0:49 |
| 3     | POTOK Natasza  | 3 4 ORCZYKOWSKA Danuta | 11-00     | 0:58 |
| 5     | BINEK Zuzanna  | 1 3 POTOK Natasza      | 00-11     | 0:42 |
| 7     | KASZUBA Kamila | 2 4 ORCZYKOWSKA Danuta | 10-00     | 0:27 |
| 9     | BINEK Zuzanna  | 1 4 ORCZYKOWSKA Danuta | 00s2-00s2 | 3:00 |
| 11    | KASZUBA Kamila | 2 3 POTOK Natasza      | 00-10     | 0:10 |

## Zawodnicy B

| Nr | Imię          | Klub                      | 5  | 6 | 7  | 8  | Wygrane | Pkt. | Msc. |
|----|---------------|---------------------------|----|---|----|----|---------|------|------|
| 5  | ŁOBOZ Julia   | UKS PTG Sokół Piszczowice |    |   |    |    | 0       | 0    | 4    |
| 6  | POTOK Nina    | MOSiR Tuchów              | 10 |   | 10 | 10 | 3       | 30   | 1    |
| 7  | FROSZTĘGA Iga | UKS Judo Mysłowice        | 10 |   |    | 10 | 2       | 20   | 2    |
| 8  | RYBKA Julka   | MOSiR Bochnia             | 10 |   |    |    | 1       | 10   | 3    |

## Walki B

| Walka | Biały         | Niebieski         | Wynik | Czas |
|-------|---------------|-------------------|-------|------|
| 2     | ŁOBOZ Julia   | 5 6 POTOK Nina    | 00-10 | 0:17 |
| 4     | FROSZTĘGA Iga | 7 8 RYBKA Julka   | 10-00 | 0:24 |
| 6     | ŁOBOZ Julia   | 5 7 FROSZTĘGA Iga | 00-10 | 0:00 |
| 8     | POTOK Nina    | 6 8 RYBKA Julka   | 10-00 | 0:15 |
| 10    | ŁOBOZ Julia   | 5 8 RYBKA Julka   | 01-10 | 0:33 |
| 12    | POTOK Nina    | 6 7 FROSZTĘGA Iga | 10-00 | 0:25 |

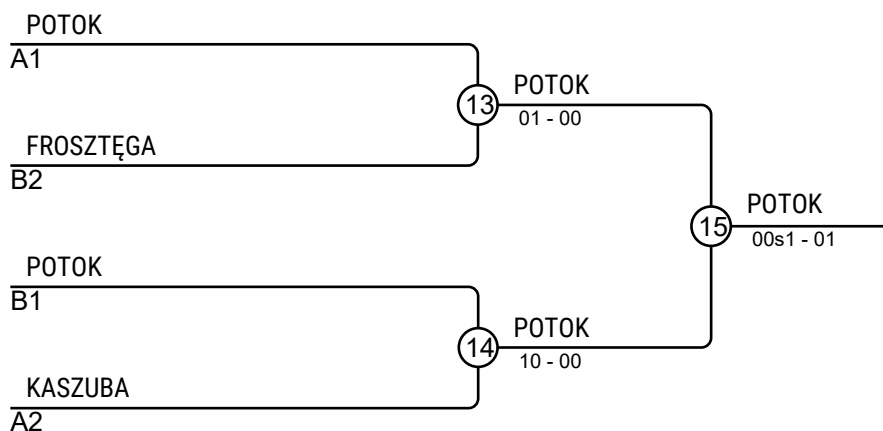

## Wyniki

| Msc. | Imię                              |
|------|-----------------------------------|
| 1    | POTOK Nina, MOSiR Tuchów          |
| 2    | POTOK Natasza, MOSiR Tuchów       |
| 3    | FROSZTĘGA Iga, UKS Judo Mysłowice |
| 3    | KASZUBA Kamila, UKJ Ryś Warszawa  |

# IJL Szansa dla każdego 13.04.2019 Bytom FU13-40

Zawodnicy: 19

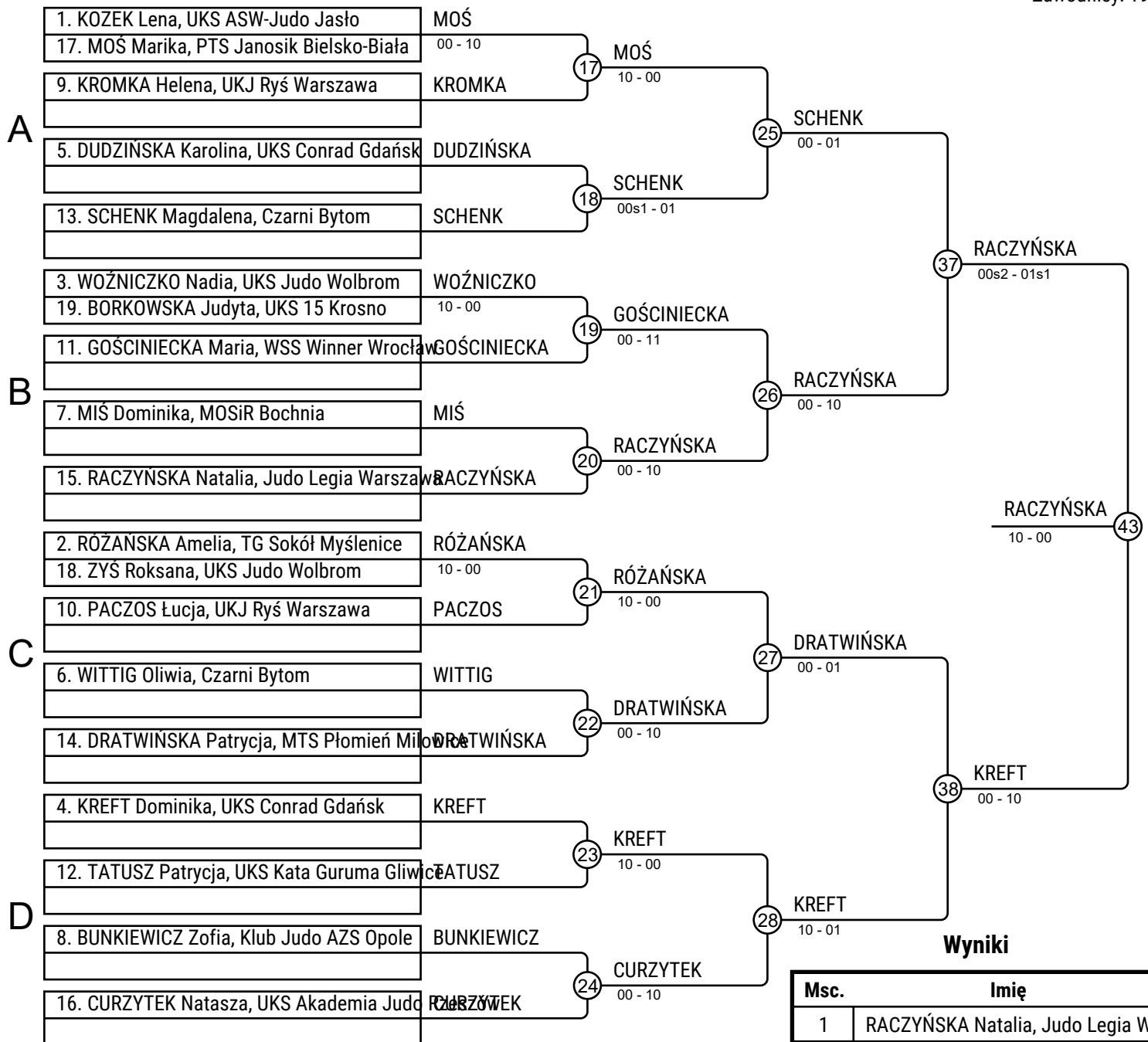

## Wyniki

| Msc. | Imię                                      |
|------|---|
| 1    | RACZYŃSKA Natalia, Judo Legia Warszawa    |
| 2    | KREFT Dominika, UKS Conrad Gdańsk         |
| 3    | MOŚ Marika, PTS Janosik Bielsko-Biała     |
| 3    | SCHENK Magdalena, Czarni Bytom            |
| 5    | DRATWIŃSKA Patrycja, MTS Płomień Miłostów |
| 5    | CURZYTEK Natasza, UKS Akademia Judo Bytom |
| 7    | GOŚCINIECKA Maria, WSS Winner Wrocław     |
| 7    | RÓŻAŃSKA Amelia, TG Sokół Myślenice       |

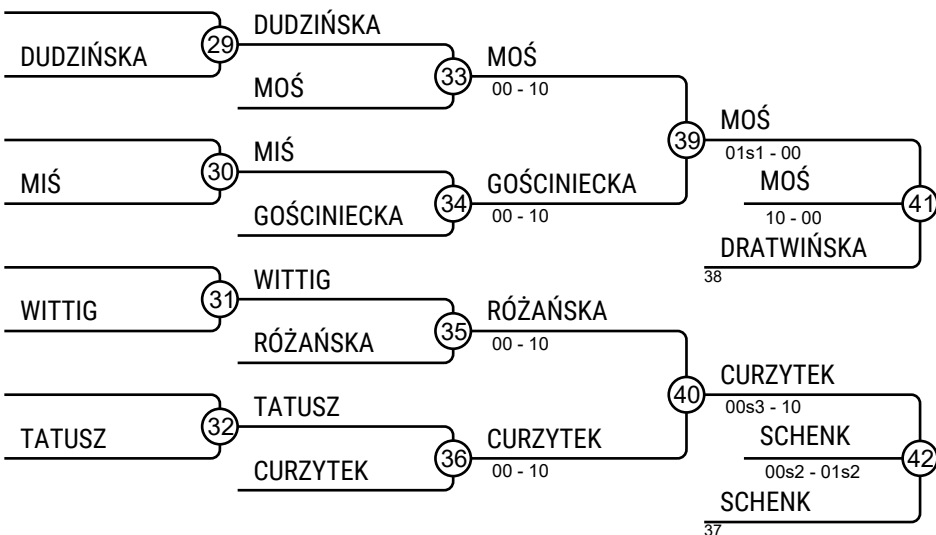

# IJL Szansa dla każdego 13.04.2019 Bytom FU13-44

Zawodnicy: 18

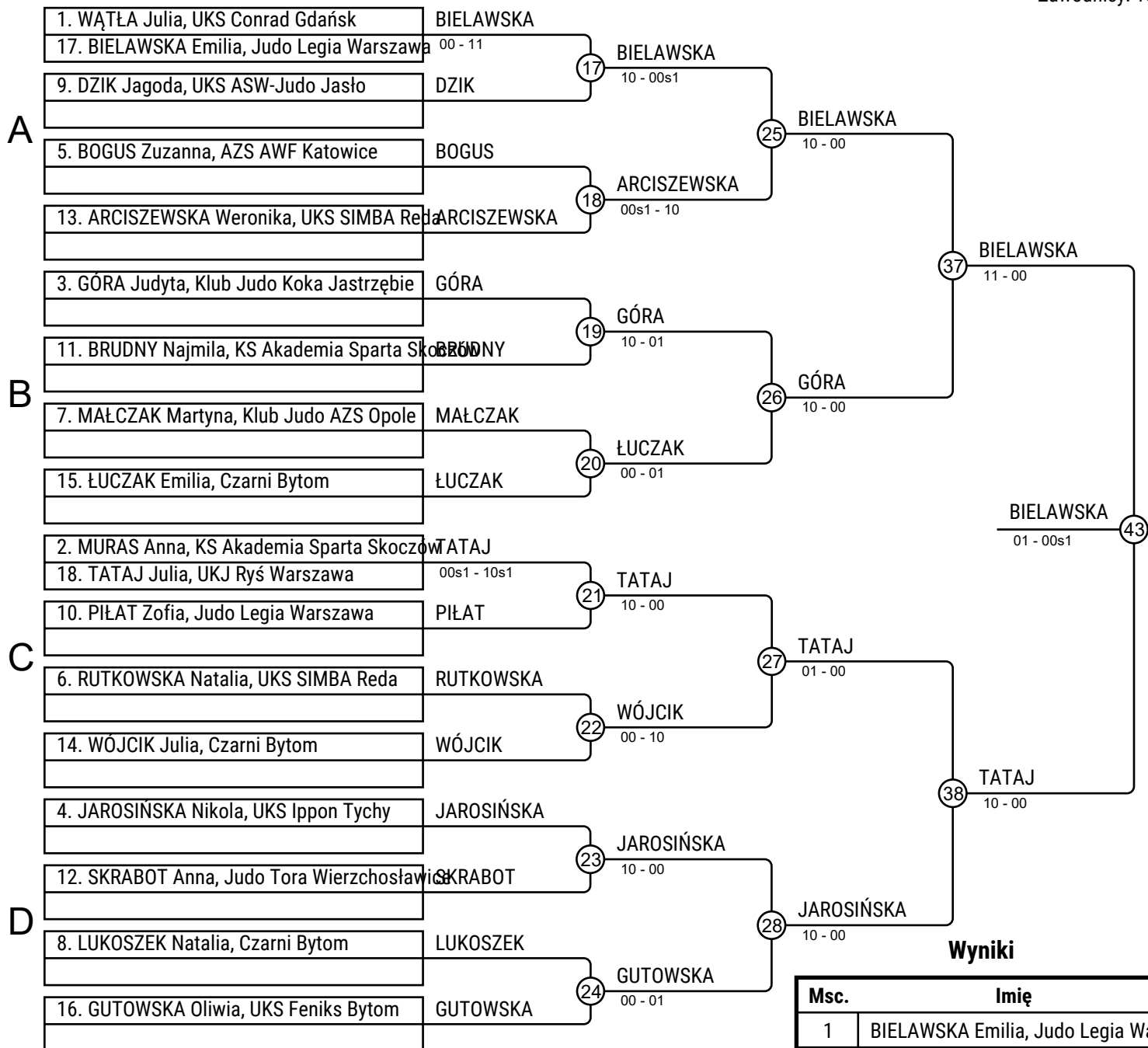

| Msc. | Imię                                       |
|------|--|
| 1    | BIELAWSKA Emilia, Judo Legia Warszawa      |
| 2    | TATAJ Julia, UKJ Ryś Warszawa              |
| 3    | JAROSIŃSKA Nikola, UKS Ippon Tychy         |
| 3    | MURAS Anna, KS Akademia Sparta Skoczów     |
| 5    | WĄTŁA Julia, UKS Conrad Gdańsk             |
| 5    | GÓRA Judyta, Klub Judo Koka Jastrzębie     |
| 7    | BRUDNY Najmila, KS Akademia Sparta Skoczów |
| 7    | GUTOWSKA Oliwia, UKS Feniks Bytom          |

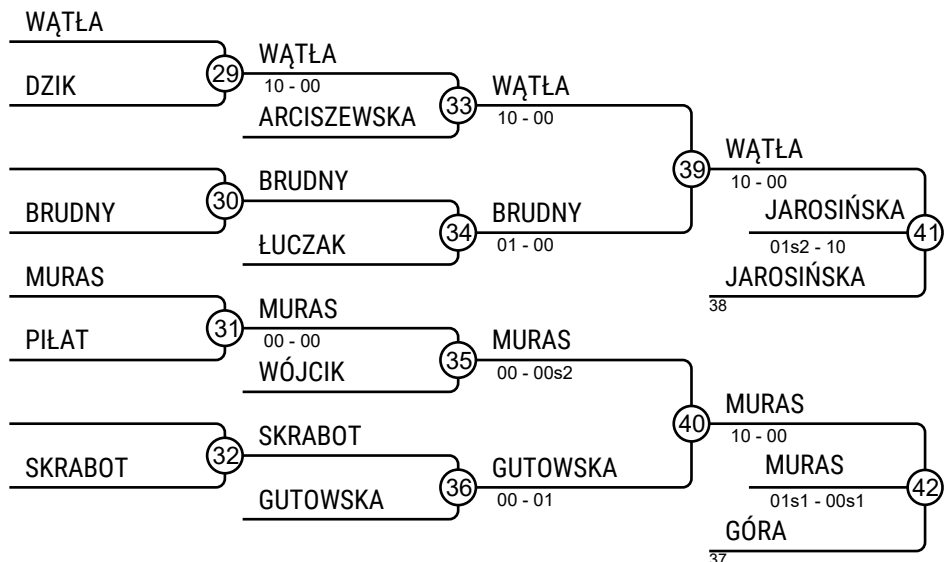

# IJL Szansa dla każdego 13.04.2019 Bytom FU13-48

Zawodnicy: 15

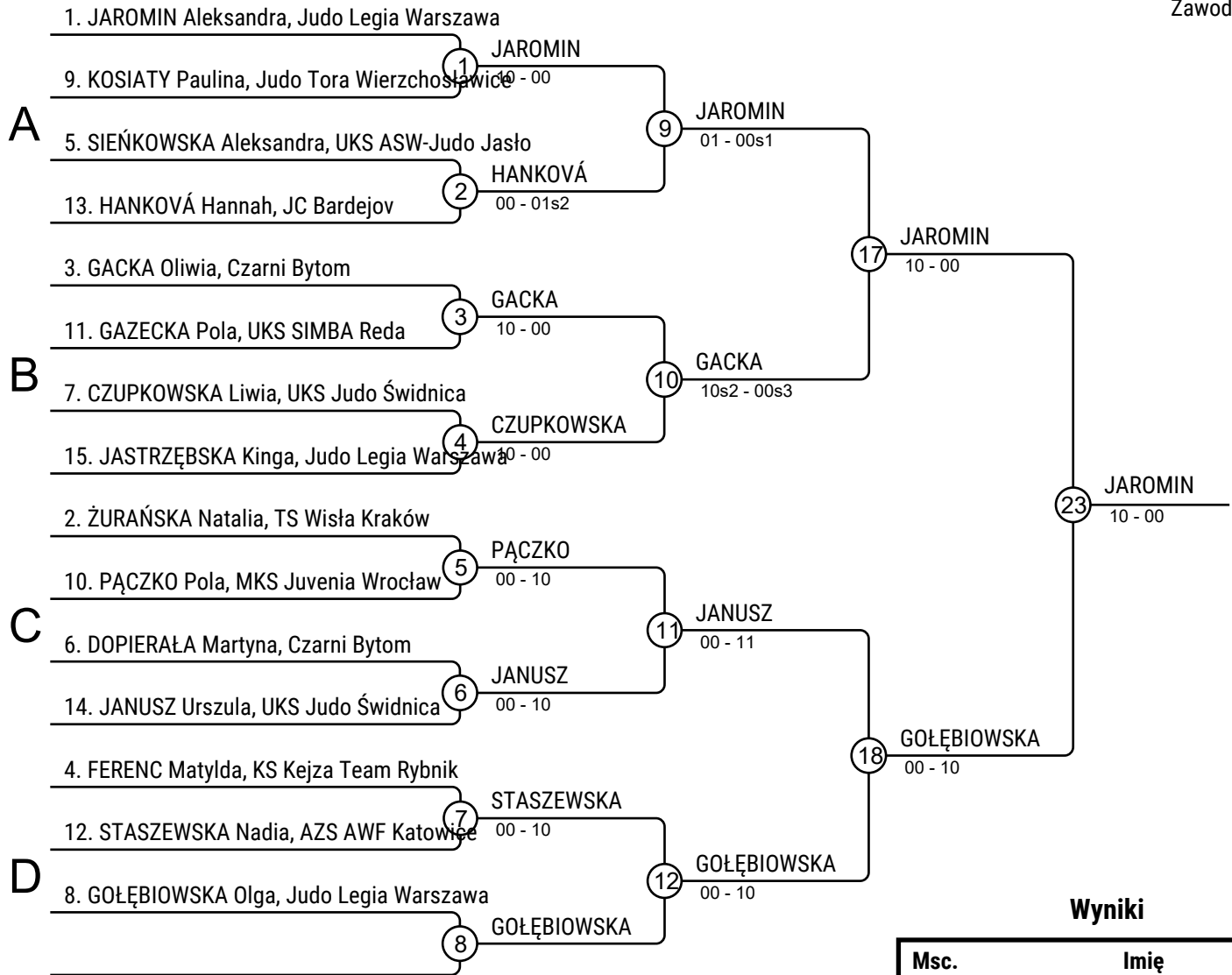

## Wyniki

| Msc. | Imię                                    |
|------|---|
| 1    | JAROMIN Aleksandra, Judo Legia Warszawa |
| 2    | GOŁĘBIOWSKA Olga, Judo Legia Warszawa   |
| 3    | CZUPKOWSKA Liwia, UKS Judo Świdnica     |
| 3    | GACKA Oliwia, Czarni Bytom              |
| 5    | JANUSZ Urszula, UKS Judo Świdnica       |
| 5    | PAĆZKO Pola, MKS Juvenia Wrocław        |
| 7    | HANKOVÁ Hannah, JC Bardejov             |
| 7    | STASZEWSKA Nadia, AZS AWF Katowice      |

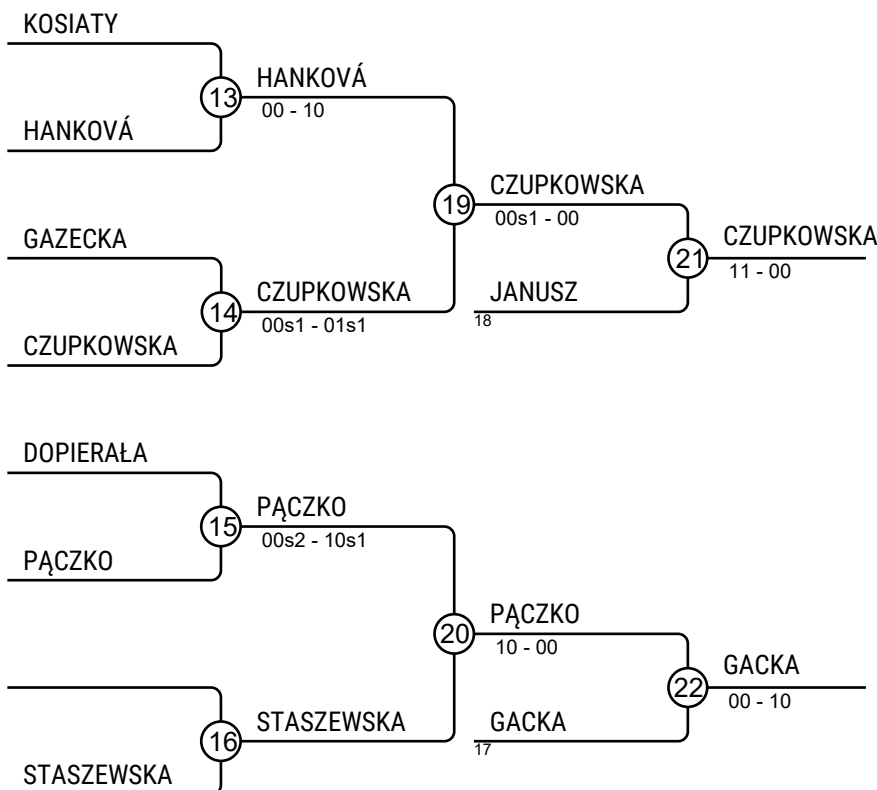



# IJL Szansa dla każdego 13.04.2019 Bytom FU13-52

## Zawodnicy A

Zawodnicy: 7

| Nr | Imię                | Klub                         | 1  | 2  | 3  | 4 | Wygrane | Pkt. | Msc. |
|----|---------------------|------------------------------|----|----|----|---|---------|------|------|
| 1  | LADA Alicja         | Klub Judo Koka Jastrzębie    |    |    |    |   | 0       | 0    | 4    |
| 2  | HUDZIKIEWICZ Joanna | UKS Judo Kraków              | 10 |    |    |   | 1       | 10   | 3    |
| 3  | WOJCIECHOWSKA Nina  | Judo Mizuka sp. z o.o. Opole | 10 | 1  |    |   | 2       | 11   | 2    |
| 4  | BRYGOŁA Alicja      | Czarni Bytom                 | 10 | 10 | 10 |   | 3       | 30   | 1    |

## Walki A

| Walka | Biały               | Niebieski           | Wynik   | Czas |
|-------|---------------------|---------------------|---------|------|
| 1     | LADA Alicja         | HUDZIKIEWICZ Joanna | 00-10   | 0:08 |
| 2     | WOJCIECHOWSKA Nina  | BRYGOŁA Alicja      | 00s1-10 | 1:30 |
| 4     | LADA Alicja         | WOJCIECHOWSKA Nina  | 00-10   | 0:16 |
| 5     | HUDZIKIEWICZ Joanna | BRYGOŁA Alicja      | 00-10   | 0:08 |
| 7     | LADA Alicja         | BRYGOŁA Alicja      | 00-10   | 0:24 |
| 8     | HUDZIKIEWICZ Joanna | WOJCIECHOWSKA Nina  | 00-01s1 | 2:00 |

## Zawodnicy B

| Nr | Imię            | Klub                      | 5 | 6  | 7  | Wygrane | Pkt. | Msc. |
|----|-----------------|---------------------------|---|----|----|---------|------|------|
| 5  | SINACKA Kaja    | Klub Judo Koka Jastrzębie |   | 10 | 10 | 2       | 20   | 1    |
| 6  | MIKRUT Kornelia | UKS ASW-Judo Jasło        |   |    | 10 | 1       | 10   | 2    |
| 7  | ŻYŁA Aleksandra | UKS Judo Wolbrom          |   |    |    | 0       | 0    | 3    |

## Walki B

| Walka | Biały           | Niebieski       | Wynik     | Czas |
|-------|-----------------|-----------------|-----------|------|
| 3     | SINACKA Kaja    | MIKRUT Kornelia | 10s2-00s1 | 1:44 |
| 6     | SINACKA Kaja    | ŻYŁA Aleksandra | 10-00     | 0:13 |
| 9     | MIKRUT Kornelia | ŻYŁA Aleksandra | 10s1-01s1 | 2:50 |

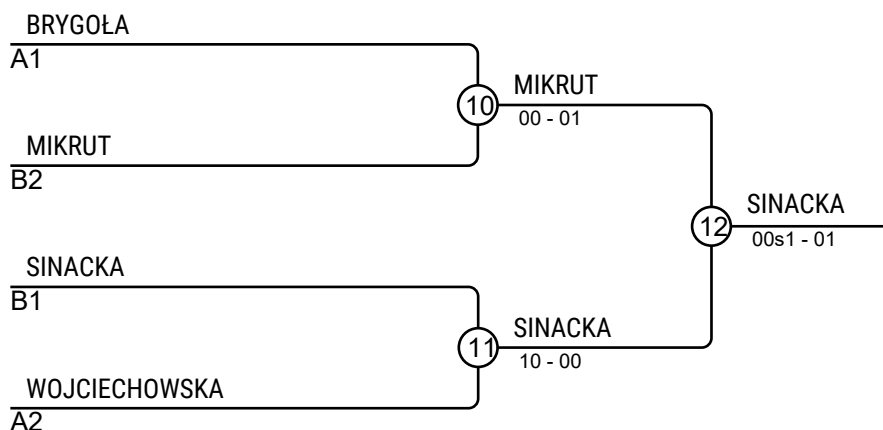

## Wyniki

| Msc. | Imię   |
|------|--|
| 1    | SINACKA Kaja, Klub Judo Koka Jastrzębie          |
| 2    | MIKRUT Kornelia, UKS ASW-Judo Jasło              |
| 3    | BRYGOŁA Alicja, Czarni Bytom                     |
| 3    | WOJCIECHOWSKA Nina, Judo Mizuka sp. z o.o. Opole |

# IJL Szansa dla każdego 13.04.2019 Bytom FU13-56

Zawodnicy

Zawodnicy: 2

| Nr | Imię           | Klub                    | 1 | 2  | 1 | 2  | 1 | 2 | Wygrane | Pkt. | Msc. |
|----|----------------|-------------------------|---|----|---|----|---|---|---------|------|------|
| 1  | KROUŽKOVÁ Anna | TJ Sokol Vršovice Praha |   | 10 |   | 10 |   |   | 2       | 20   | 1    |
| 2  | MAMOŃ Emilia   | KS Budowlani Sosnowiec  |   |    |   |    |   |   | 0       | 0    | 2    |

## Walki

| Walka | Biały          | Niebieski    | Wynik | Czas |
|-------|----------------|--------------|-------|------|
| 1     | KROUŽKOVÁ Anna | MAMOŃ Emilia | 10-00 | 0:36 |
| 2     | KROUŽKOVÁ Anna | MAMOŃ Emilia | 10-00 | 0:29 |
| 3     | KROUŽKOVÁ Anna | MAMOŃ Emilia |       |      |

## Wyniki

| Msc. | Imię                                    |
|------|---|
| 1    | KROUŽKOVÁ Anna, TJ Sokol Vršovice Praha |
| 2    | MAMOŃ Emilia, KS Budowlani Sosnowiec    |

# IJL Szansa dla każdego 13.04.2019 Bytom FU13+56

Zawodnicy: 10

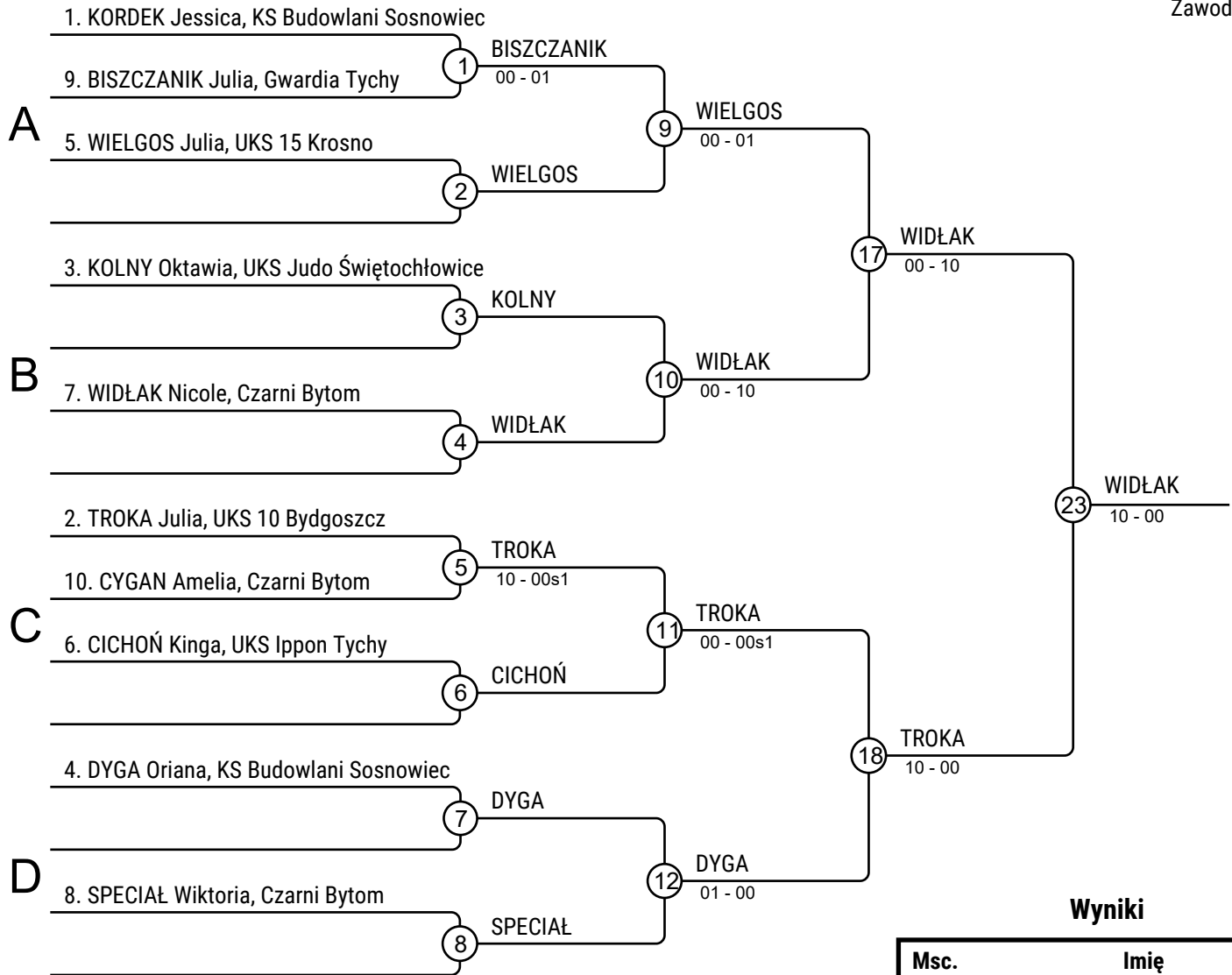

## Wyniki

| Msc. | Imię                                   |
|------|--|
| 1    | WIDŁAK Nicole, Czarni Bytom            |
| 2    | TROKA Julia, UKS 10 Bydgoszcz          |
| 3    | KOLNY Oktawia, UKS Judo Świętochłowice |
| 3    | CICHON Kinga, UKS Ippon Tychy          |
| 5    | DYGA Oriana, KS Budowlani Sosnowiec    |
| 5    | WIELGOS Julia, UKS 15 Krosno           |
| 7    | BISZCZANIK Julia, Gwardia Tychy        |
| 7    | SPECIAŁ Wiktoria, Czarni Bytom         |

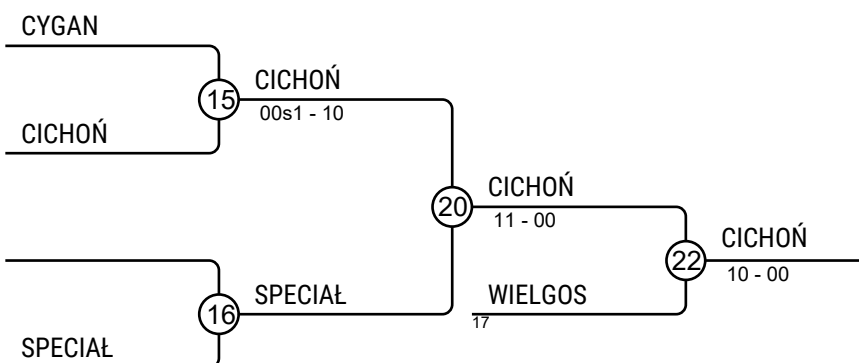
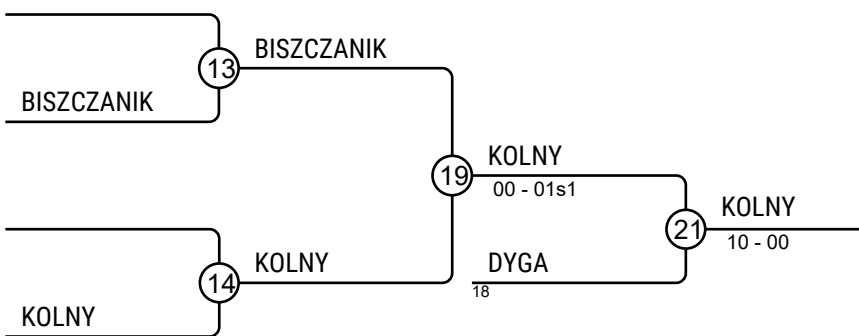

# IJL Szansa dla każdego 13.04.2019 Bytom MU13-31

Zawodnicy: 15

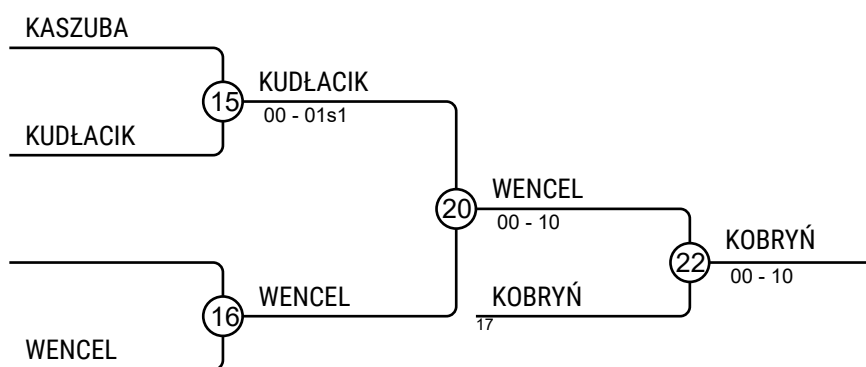
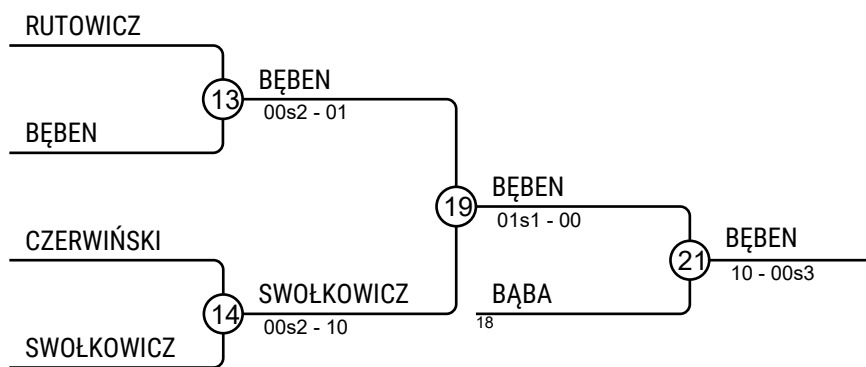
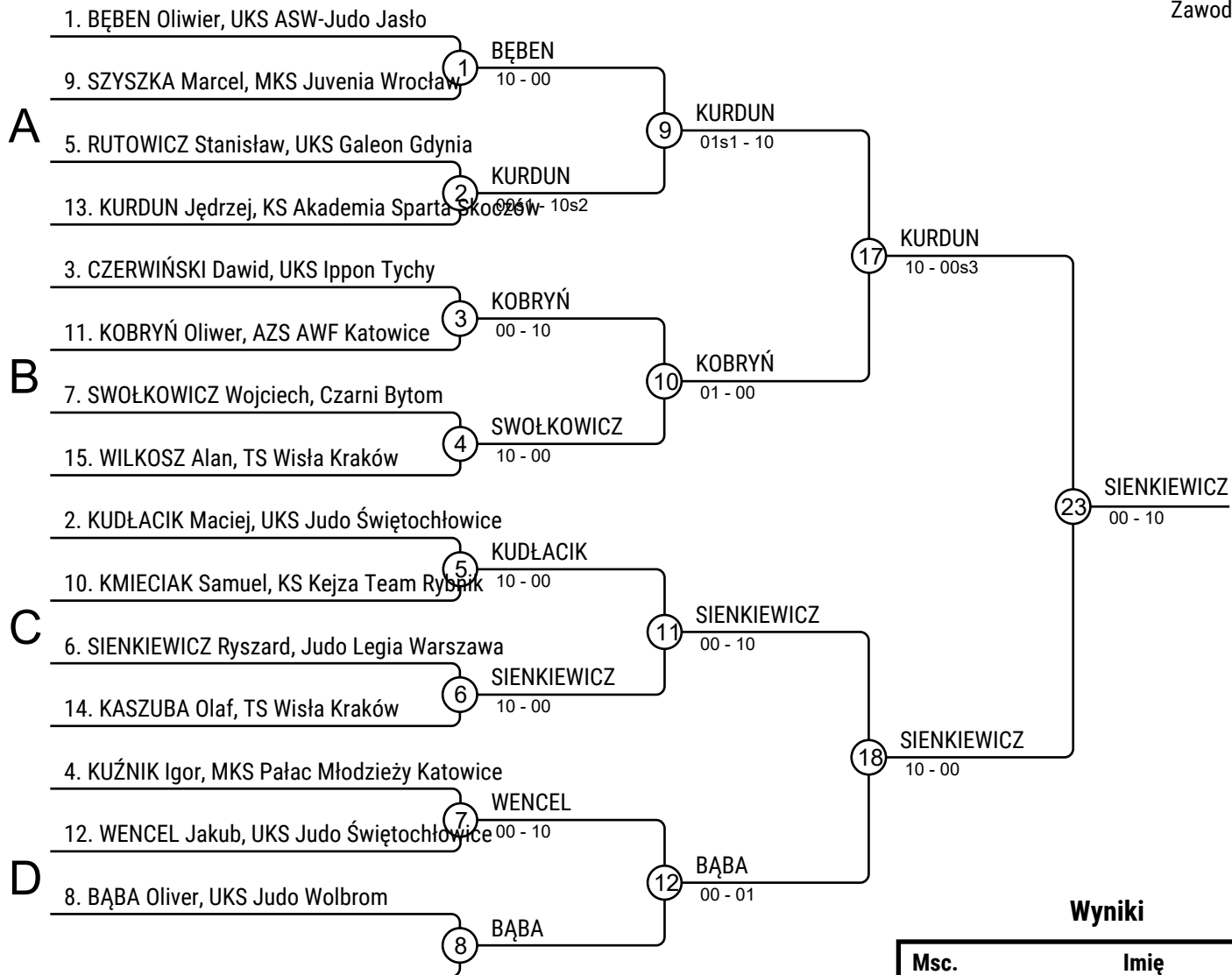

## Wyniki

| Msc. | Imię                                       |
|------|--|
| 1    | SIENKIEWICZ Ryszard, Judo Legia Warszawa   |
| 2    | KURDUN Jędrzej, KS Akademia Sparta Skoczów |
| 3    | BĘBEN Oliwier, UKS ASW-Judo Jasło          |
| 3    | KOBRYŃ Oliwer, AZS AWF Katowice            |
| 5    | BĄBA Oliver, UKS Judo Wolbrom              |
| 5    | WENCEL Jakub, UKS Judo Świętochłowice      |
| 7    | SWOŁKOWICZ Wojciech, Czarni Bytom          |
| 7    | KUDŁACIK Maciej, UKS Judo Świętochłowice   |

# IJL Szansa dla każdego 13.04.2019 Bytom MU13-33

Zawodnicy: 18

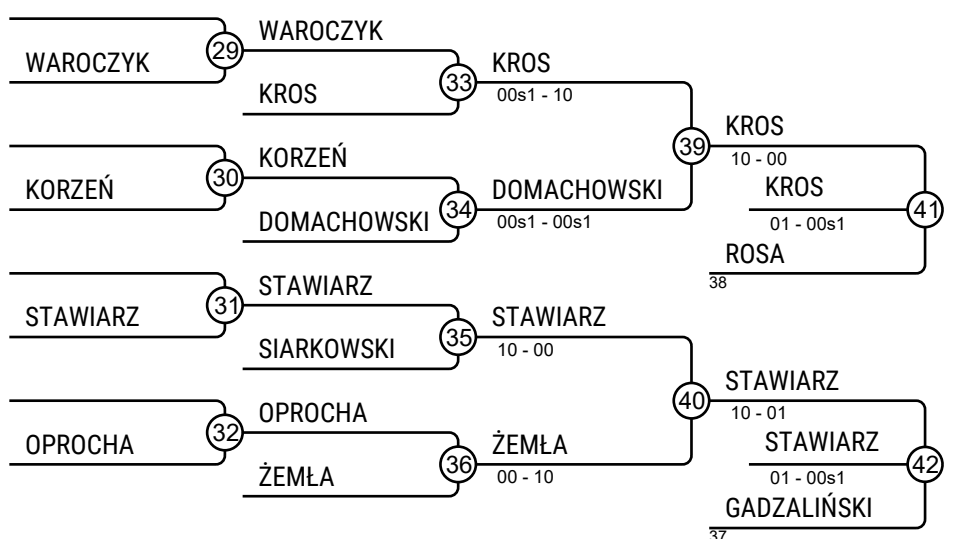
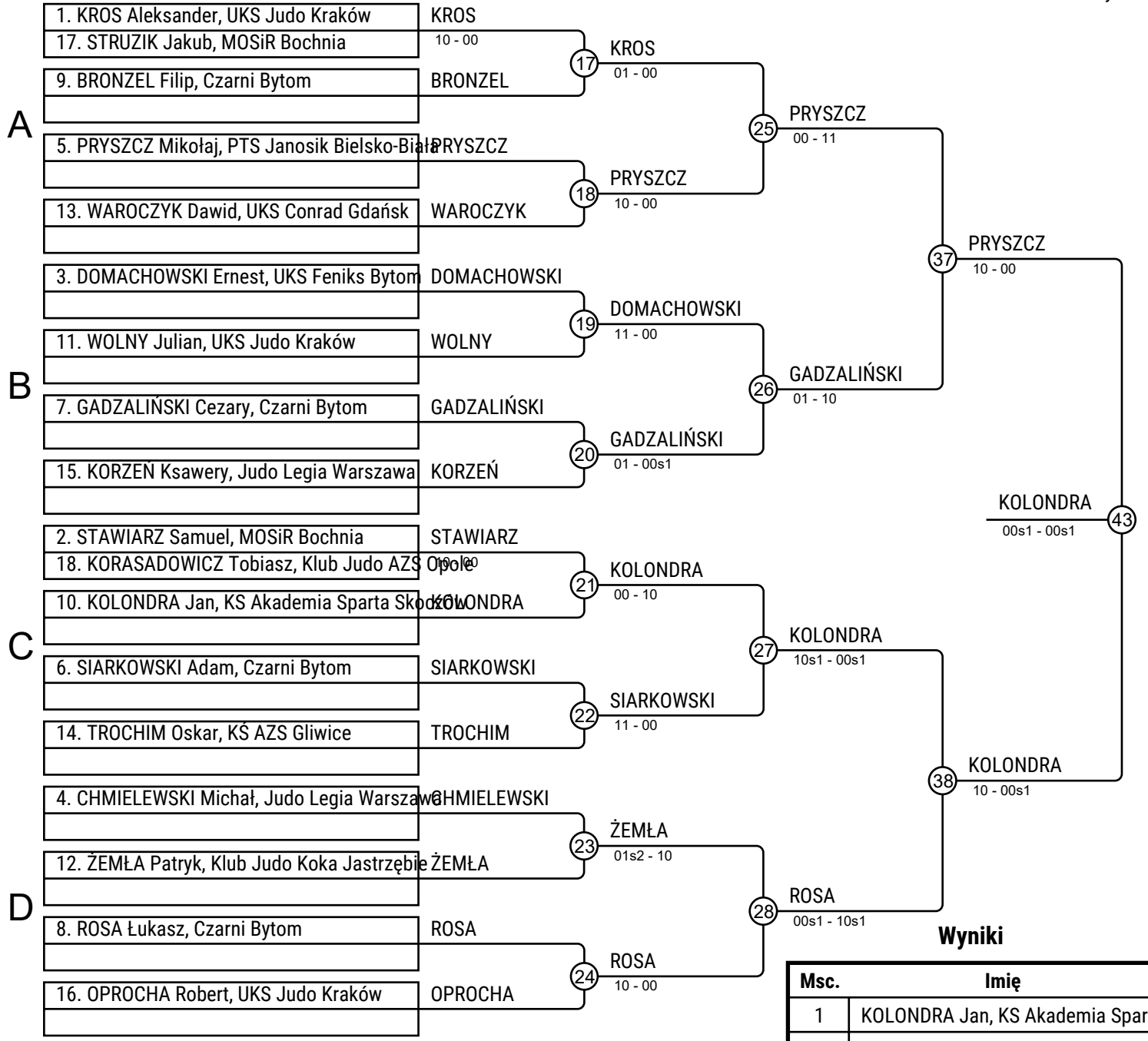

| Msc. | Imię                                       |
|------|--|
| 1    | KOLONDRĄ Jan, KS Akademia Sparta Skoczów   |
| 2    | PRYSZCZ Mikołaj, PTS Janosik Bielsko-Biala |
| 3    | KROS Aleksander, UKS Judo Kraków           |
| 3    | STAWIARZ Samuel, MOSiR Bochnia             |
| 5    | ROSA Łukasz, Czarni Bytom                  |
| 5    | GADZALIŃSKI Cezary, Czarni Bytom           |
| 7    | DOMACHOWSKI Ernest, UKS Feniks Bytom       |
| 7    | ŻEMŁA Patryk, Klub Judo Koka Jastrzębie    |

# IJL Szansa dla każdego 13.04.2019 Bytom MU13-36

Zawodnicy: 31

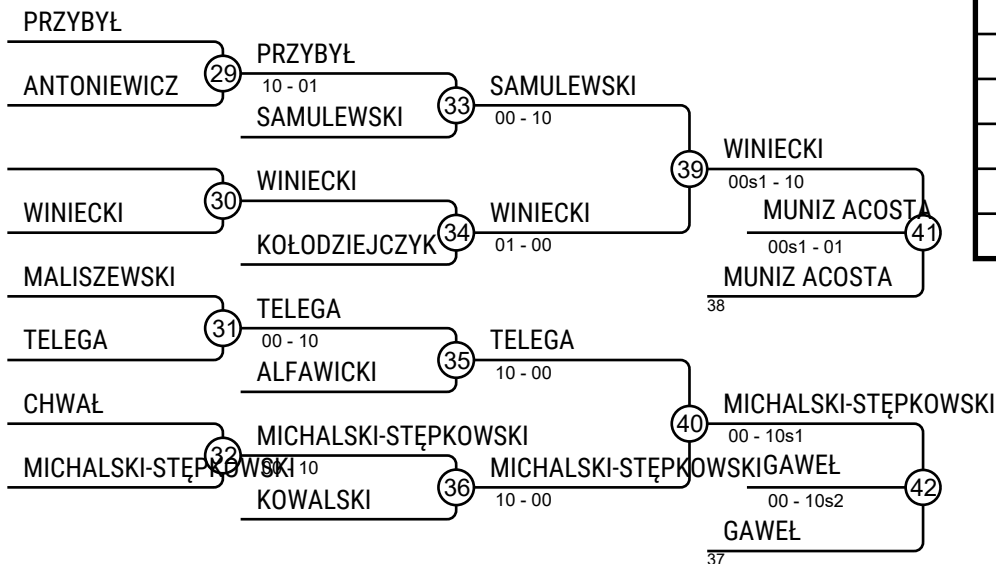
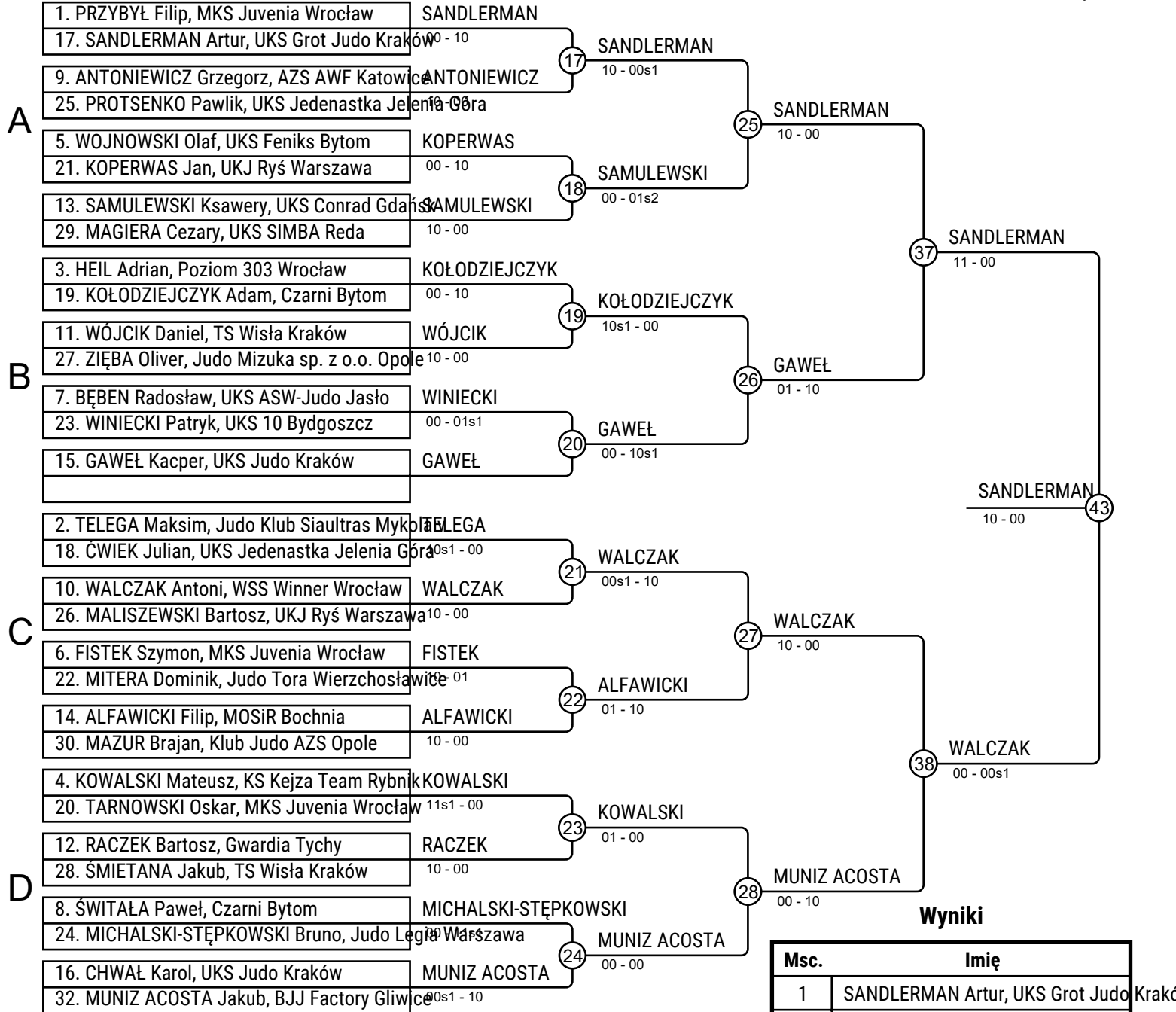

# IJL Szansa dla każdego 13.04.2019 Bytom MU13-39

Zawodnicy: 26

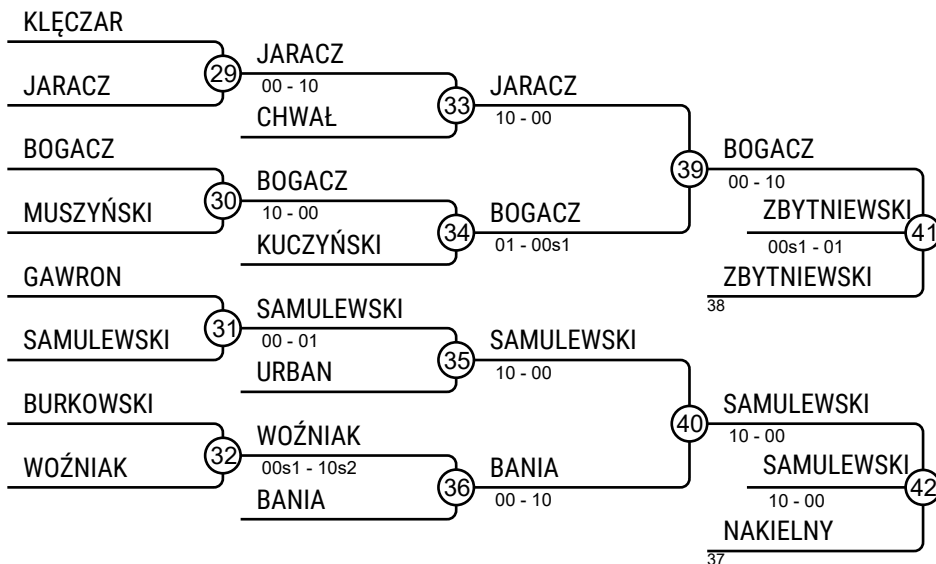
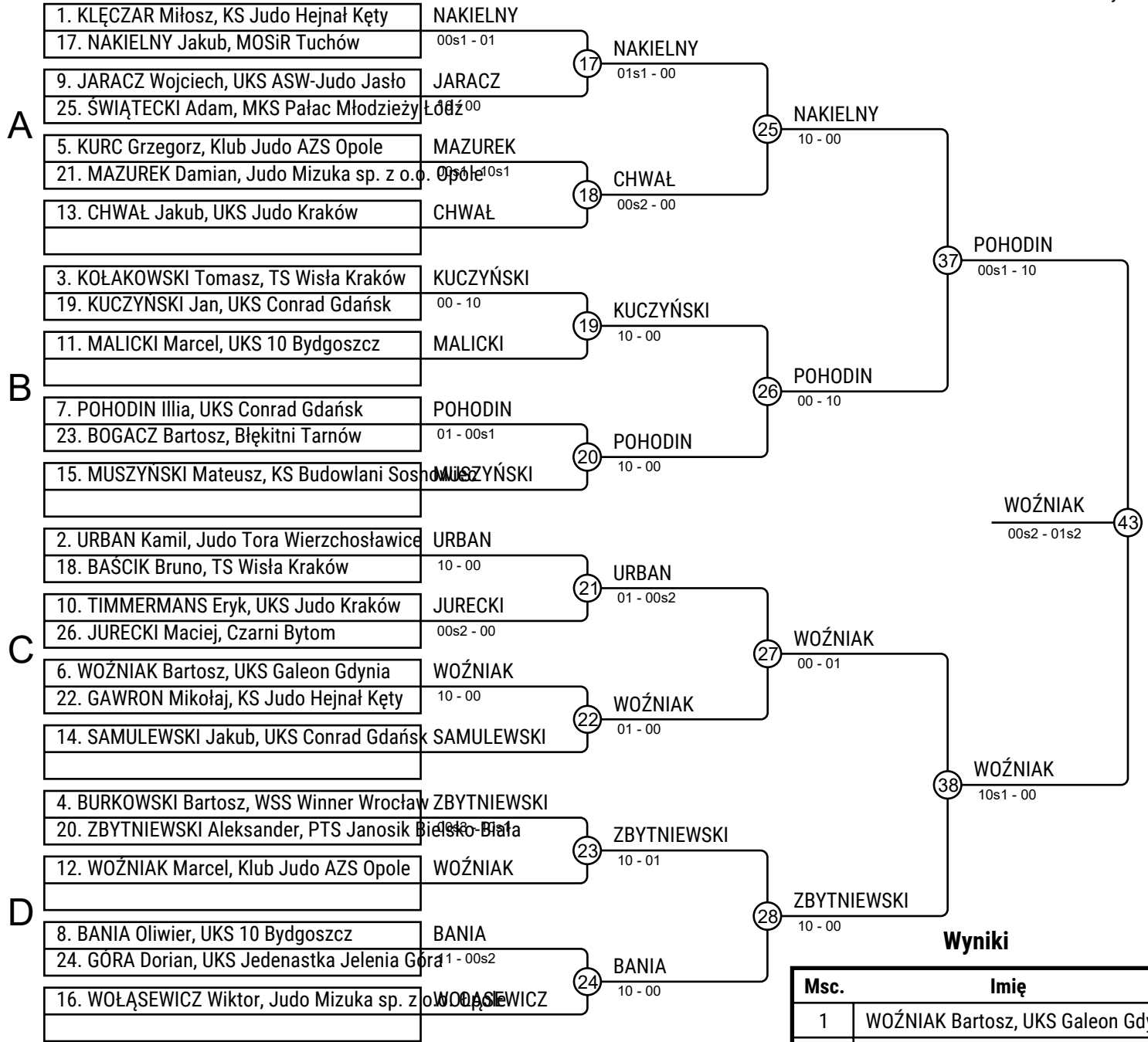

# IJL Szansa dla każdego 13.04.2019 Bytom MU13-42

Zawodnicy: 20

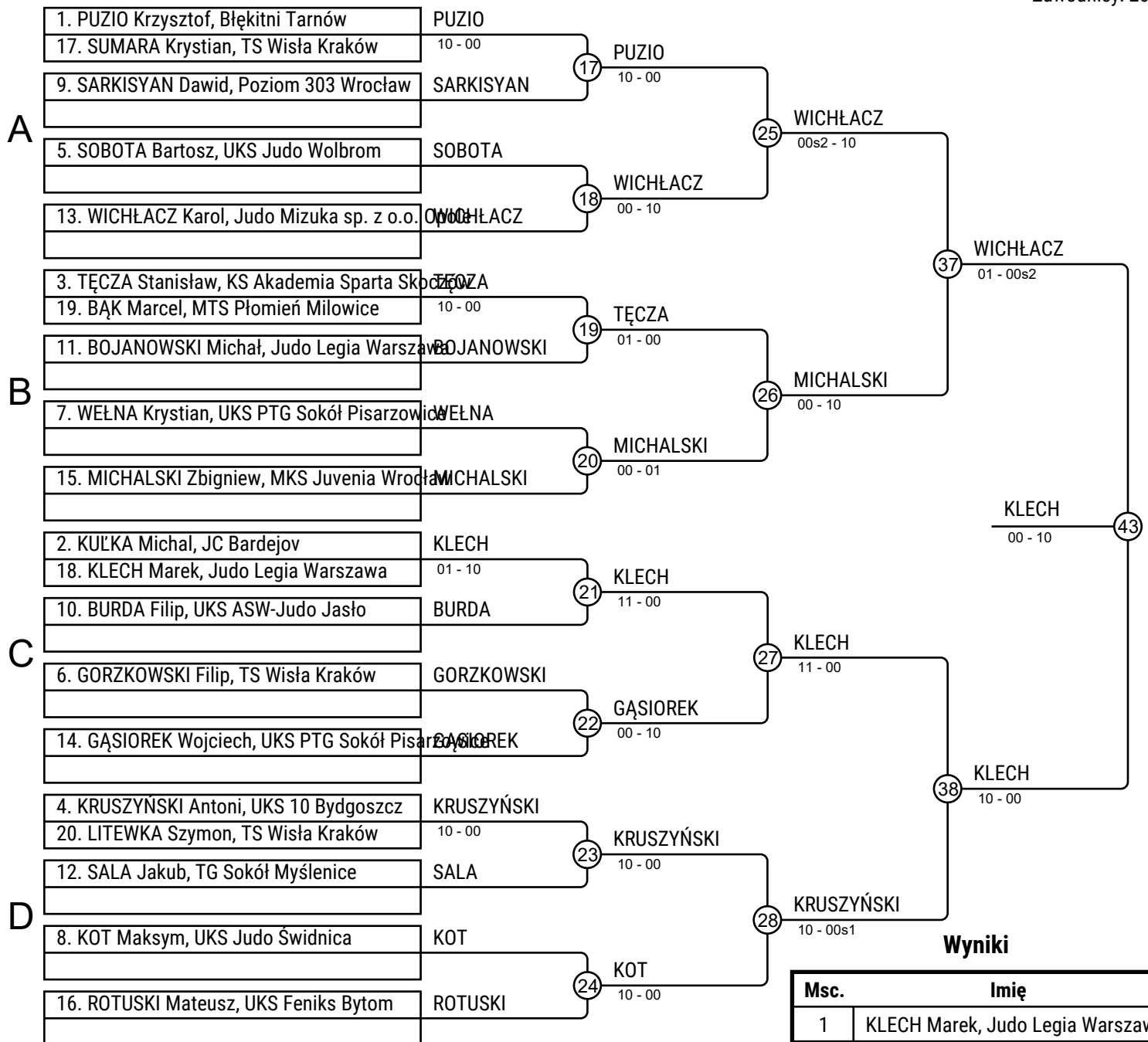

## Wyniki

| Msc. | Imię                                     |
|------|--|
| 1    | KLECH Marek, Judo Legia Warszawa         |
| 2    | WICHŁACZ Karol, Judo Mizuka sp. z o.o. C |
| 3    | TĘCZA Stanisław, KS Akademia Sparta Sk   |
| 3    | MICHALSKI Zbigniew, MKS Juwenia Wrocl    |
| 5    | KRUSZYŃSKI Antoni, UKS 10 Bydgoszcz      |
| 5    | BURDA Filip, UKS ASW-Judo Jasło          |
| 7    | PUZIO Krzysztof, Błękitni Tarnów         |
| 7    | SALA Jakub, TG Sokół Myślenice           |

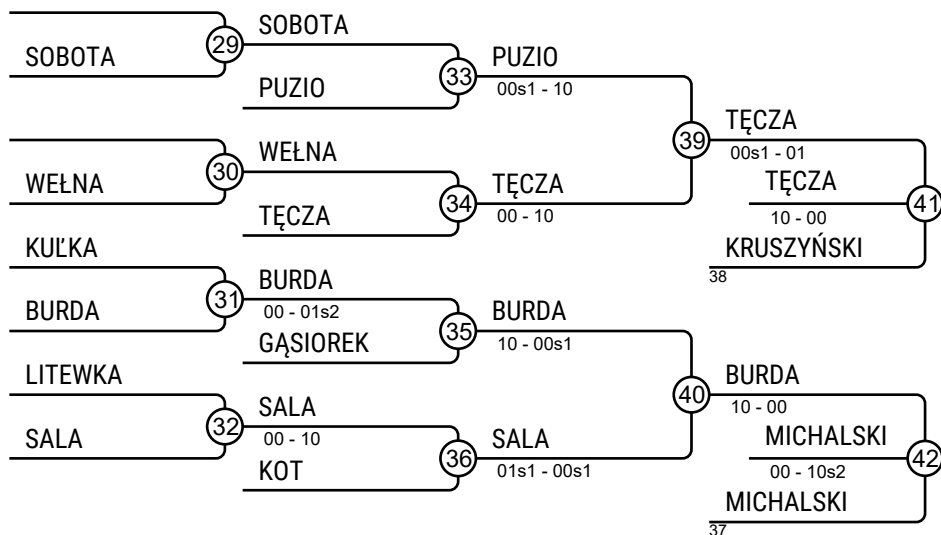



# IJL Szansa dla każdego 13.04.2019 Bytom MU13-46

Zawodnicy: 27

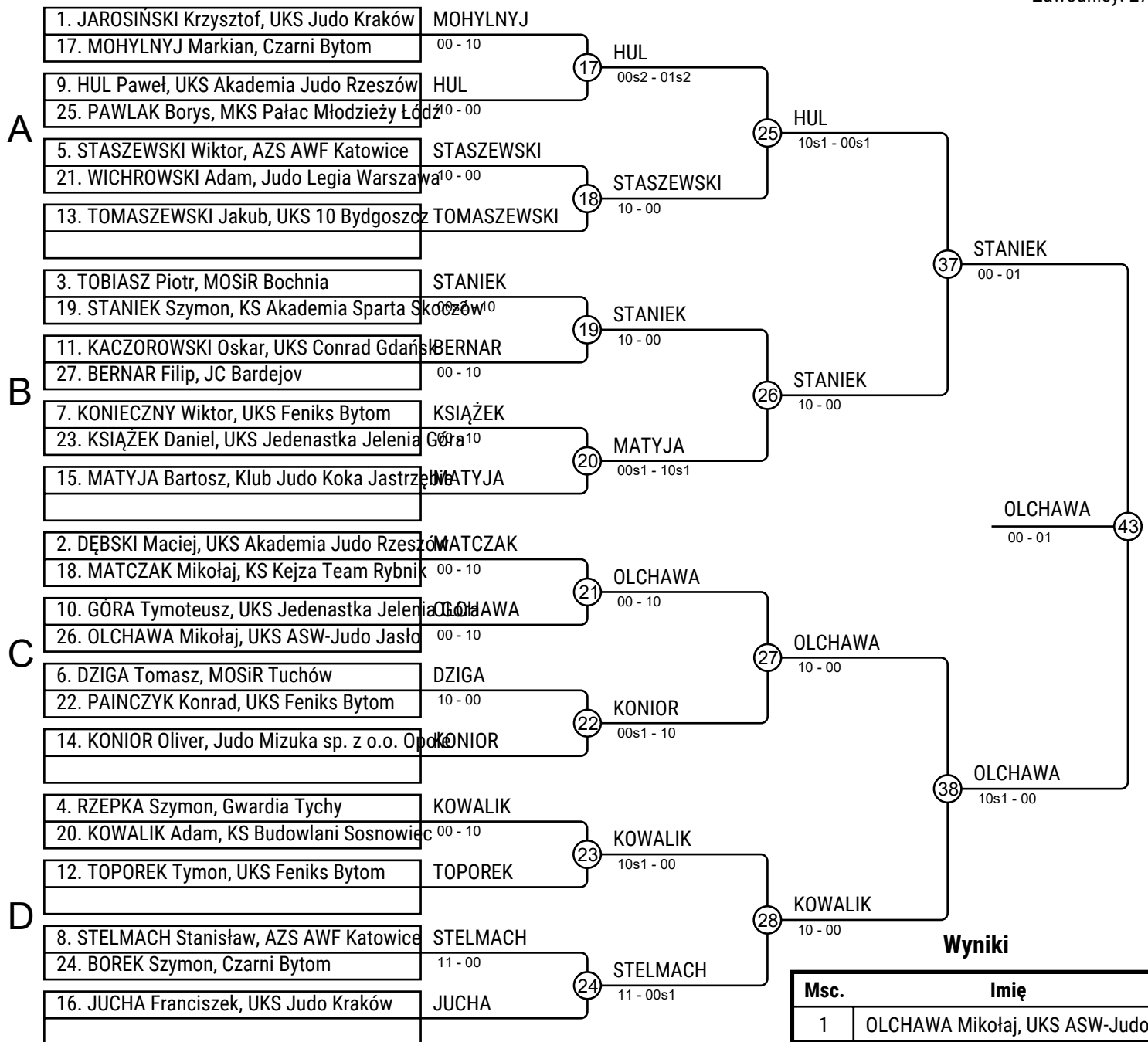

## Wyniki

| Msc. | Imię                                       |
|------|--|
| 1    | OLCHAWA Mikołaj, UKS ASW-Judo Jasło        |
| 2    | STANIEK Szymon, KS Akademia Sparta Skoczów |
| 3    | KOWALIK Adam, KS Budowlani Sosnowiec       |
| 3    | HUL Paweł, UKS Akademia Judo Rzeszów       |
| 5    | BERNAR Filip, JC Bardejov                  |
| 5    | STELMACH Stanisław, AZS AWF Katowice       |
| 7    | STASZEWSKI Wiktor, AZS AWF Katowice        |
| 7    | MATCZAK Mikołaj, KS Kejza Team Rybnik      |

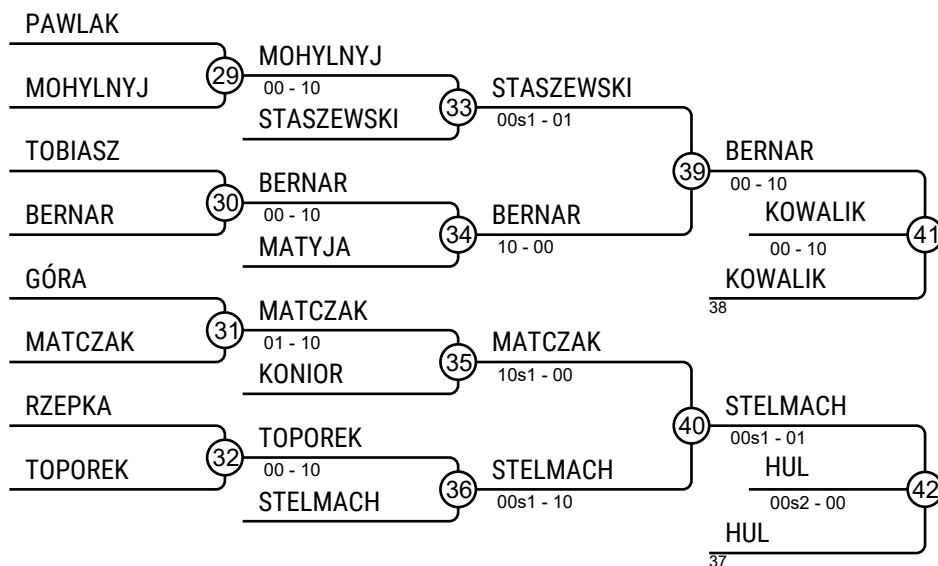

# IJL Szansa dla każdego 13.04.2019 Bytom MU13-50

Zawodnicy: 14

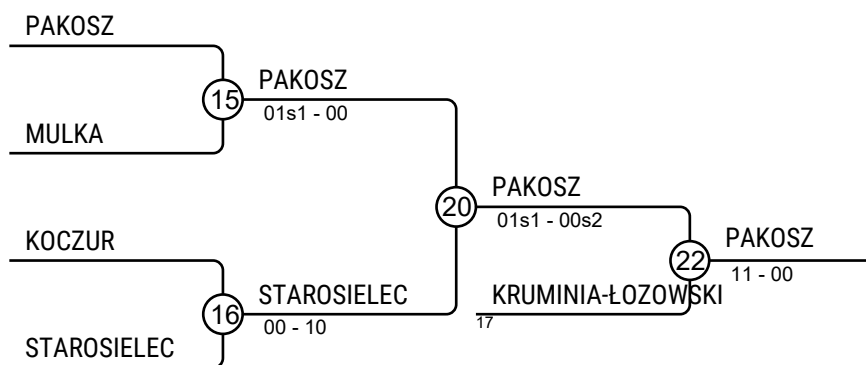
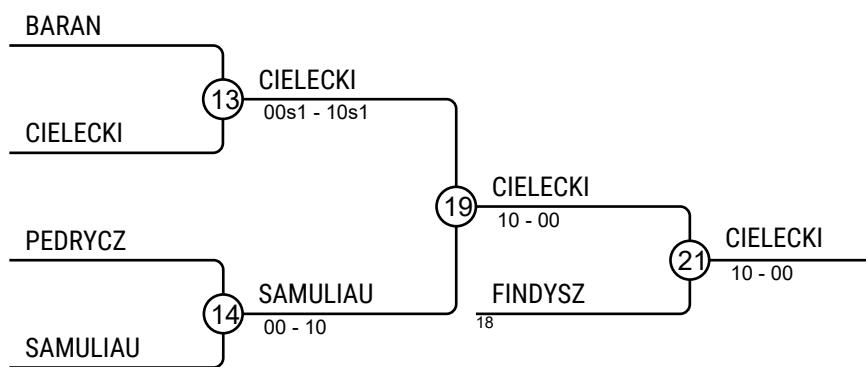
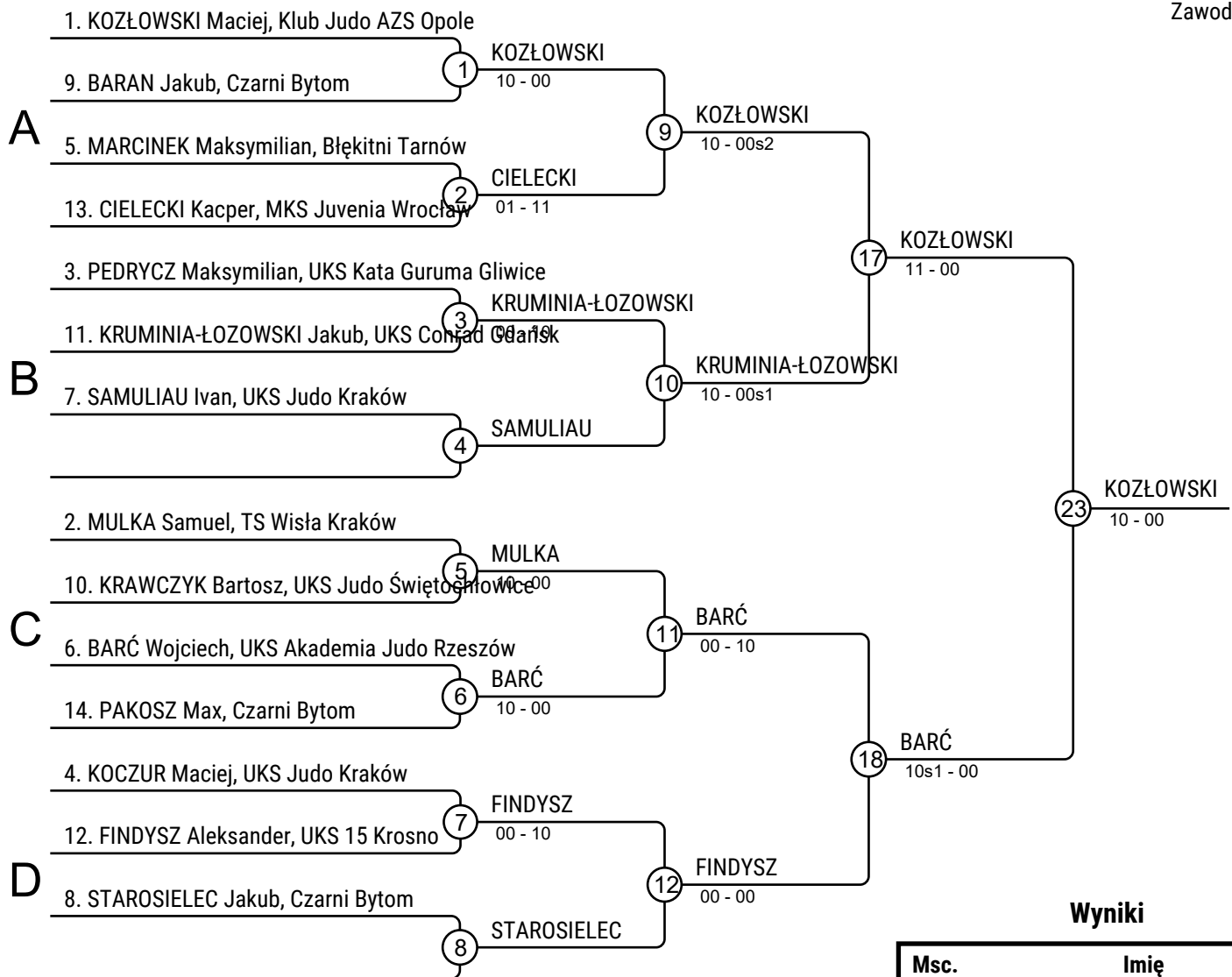

## Wyniki

| Msc. | Imię                                      |
|------|---|
| 1    | KOZŁOWSKI Maciej, Klub Judo AZS Opole     |
| 2    | BARĆ Wojciech, UKS Akademia Judo Rzeszów  |
| 3    | CIELECKI Kacper, MKS Juvenia Wrocław      |
| 3    | PAKOSZ Max, Czarni Bytom                  |
| 5    | FINDYSZ Aleksander, UKS 15 Krosno         |
| 5    | KRUMINIA-ŁOZOWSKI Jakub, UKS Conrad Opole |
| 7    | SAMULIAU Ivan, UKS Judo Kraków            |
| 7    | STAROSIELEC Jakub, Czarni Bytom           |

# IJL Szansa dla każdego 13.04.2019 Bytom MU13-55

Zawodnicy: 12

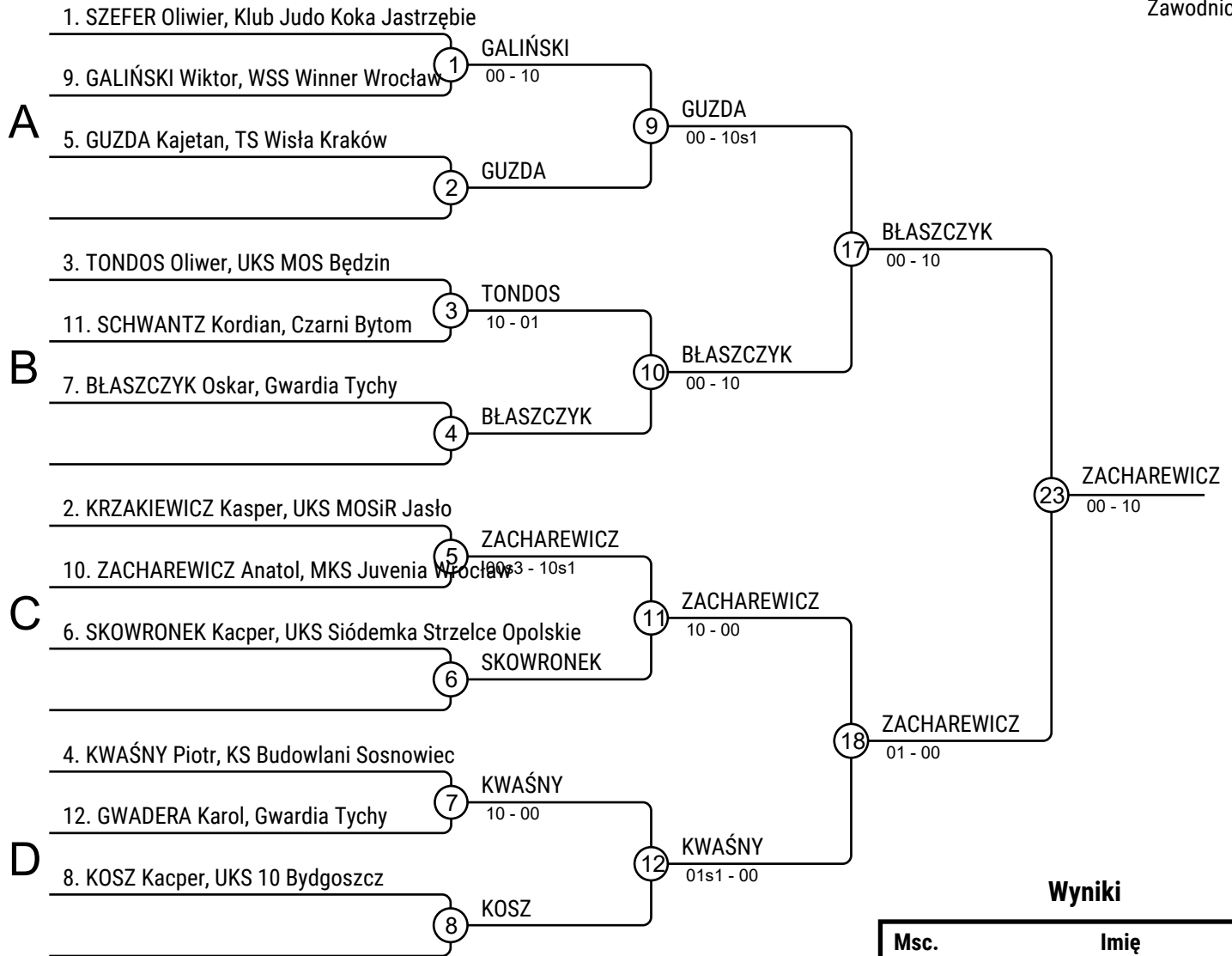

## Wyniki

| Msc. | Imię                                    |
|------|---|
| 1    | ZACHAREWICZ Anatol, MKS Juwenia Wrocław |
| 2    | BŁASZCZYK Oskar, Gwardia Tychy          |
| 3    | KWAŚNY Piotr, KS Budowlani Sosnowiec    |
| 3    | KOSZ Kacper, UKS 10 Bydgoszcz           |
| 5    | TONDOS Oliwier, UKS MOS Będzin          |
| 5    | GUZDA Kajetan, TS Wisła Kraków          |
| 7    | GALIŃSKI Wiktor, WSS Winner Wrocław     |
| 7    | KRZAKIEWICZ Kasper, UKS MOSiR Jasło     |

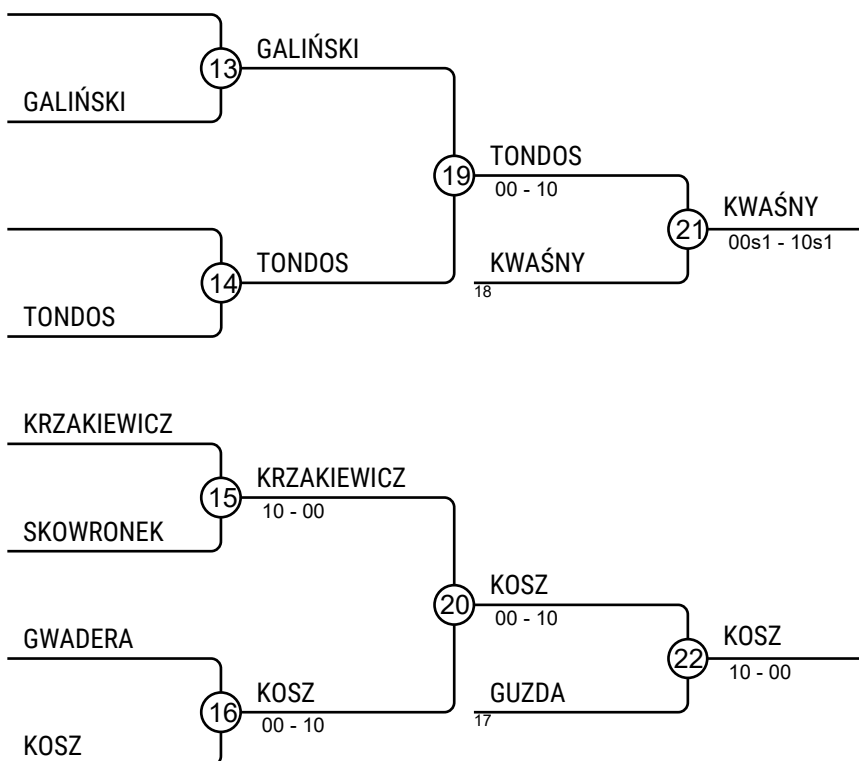

# IJL Szansa dla każdego 13.04.2019 Bytom MU13-60

Zawodnicy A

Zawodnicy: 8

| Nr | Imię               | Klub                     | 1  | 2 | 3  | 4  | Wygrane | Pkt. | Msc. |
|----|--------------------|--------------------------|----|---|----|----|---------|------|------|
| 1  | MALISZEWSKI Robert | MKS Pałac Młodzieży Łódź |    |   |    |    | 0       | 0    | 4    |
| 2  | KWANDRANS Szymon   | UKS Grot Judo Kraków     | 10 |   | 10 | 10 | 3       | 30   | 1    |
| 3  | NYCZ Jakub         | KS Judo Hejnał Kęty      | 10 |   |    | 10 | 2       | 20   | 2    |
| 4  | MUSIAŁ Dawid       | AZS AWF Katowice         | 10 |   |    |    | 1       | 10   | 3    |

## Walki A

| Walka | Biały              | Niebieski            | Wynik   | Czas |
|-------|--------------------|----------------------|---------|------|
| 1     | MALISZEWSKI Robert | 1 2 KWANDRANS Szymon | 00s1-10 | 0:20 |
| 3     | NYCZ Jakub         | 3 4 MUSIAŁ Dawid     | 10-00s1 | 1:13 |
| 5     | MALISZEWSKI Robert | 1 3 NYCZ Jakub       | 00-10   | 3:00 |
| 7     | KWANDRANS Szymon   | 2 4 MUSIAŁ Dawid     | 10-00   | 0:28 |
| 9     | MALISZEWSKI Robert | 1 4 MUSIAŁ Dawid     | 00-10   | 0:31 |
| 11    | KWANDRANS Szymon   | 2 3 NYCZ Jakub       | 10-00   | 0:11 |

## Zawodnicy B

| Nr | Imię               | Klub                 | 5  | 6  | 7 | 8  | Wygrane | Pkt. | Msc. |
|----|--------------------|----------------------|----|----|---|----|---------|------|------|
| 5  | WARAKSA Filip      | UKS Galeon Gdynia    |    |    |   |    | 0       | 0    | 4    |
| 6  | MIERZWIŃSKI Szymon | MOSiR Bochnia        | 10 |    |   | 10 | 2       | 20   | 2    |
| 7  | STRZELEC Hubert    | TG Sokół Myślenice   | 10 | 10 |   | 10 | 3       | 30   | 1    |
| 8  | PAWŁOWSKI Dawid    | MTS Płomień Milowice | 10 |    |   |    | 1       | 10   | 3    |

## Walki B

| Walka | Biały              | Niebieski              | Wynik   | Czas |
|-------|--------------------|------------------------|---------|------|
| 2     | WARAKSA Filip      | 5 6 MIERZWIŃSKI Szymon | 00-10   | 1:03 |
| 4     | STRZELEC Hubert    | 7 8 PAWŁOWSKI Dawid    | 10s2-00 | 0:56 |
| 6     | WARAKSA Filip      | 5 7 STRZELEC Hubert    | 00-10   | 0:51 |
| 8     | MIERZWIŃSKI Szymon | 6 8 PAWŁOWSKI Dawid    | 10-00   | 0:29 |
| 10    | WARAKSA Filip      | 5 8 PAWŁOWSKI Dawid    | 00-10   | 0:39 |
| 12    | MIERZWIŃSKI Szymon | 6 7 STRZELEC Hubert    | 00s1-11 | 1:33 |

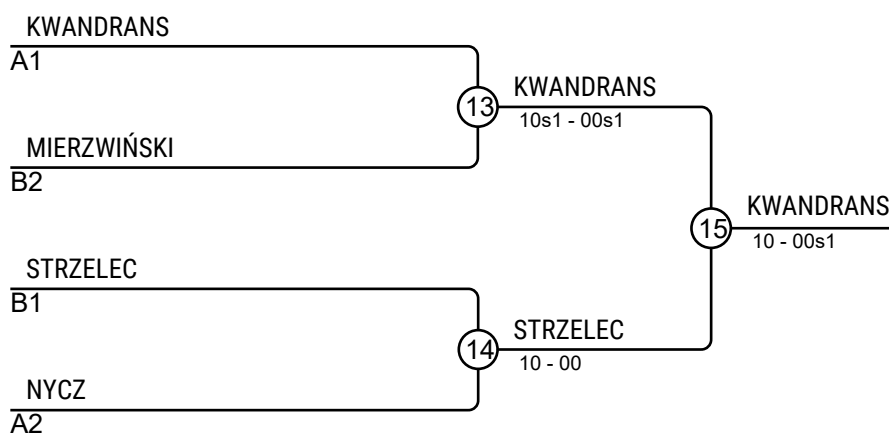

## Wyniki

| Msc. | Imię                                   |
|------|--|
| 1    | KWANDRANS Szymon, UKS Grot Judo Kraków |
| 2    | STRZELEC Hubert, TG Sokół Myślenice    |
| 3    | MIERZWIŃSKI Szymon, MOSiR Bochnia      |
| 3    | NYCZ Jakub, KS Judo Hejnał Kęty        |

# IJL Szansa dla każdego 13.04.2019 Bytom MU13+60

Zawodnicy: 9

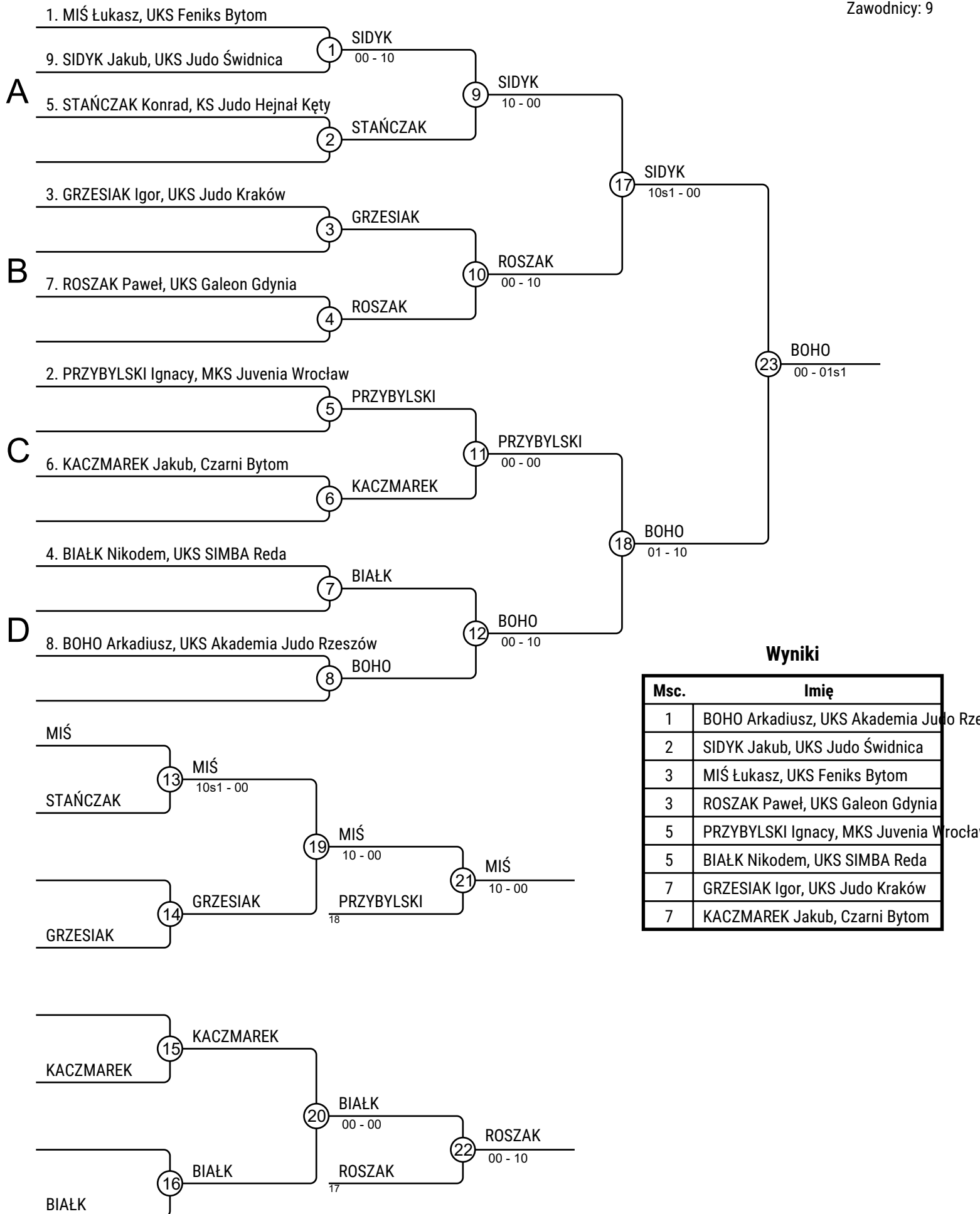

## Wyniki

| Msc. | Imię                                      |
|------|---|
| 1    | BOHO Arkadiusz, UKS Akademia Judo Rzeszów |
| 2    | SIDYK Jakub, UKS Judo Świdnica            |
| 3    | MIŚ Łukasz, UKS Feniks Bytom              |
| 3    | ROSZAK Paweł, UKS Galeon Gdynia           |
| 5    | PRZYBYLSKI Ignacy, MKS Juvenia Wrocław    |
| 5    | BIAŁK Nikodem, UKS SIMBA Reda             |
| 7    | GRZESIAK Igor, UKS Judo Kraków            |
| 7    | KACZMAREK Jakub, Czarni Bytom             |

# IJL Szansa dla każdego 13.04.2019 Bytom FU15-36

Zawodnicy

Zawodnicy: 5

| Nr | Imię           | Klub                   | 1  | 2  | 3  | 4  | 5 | Wygrane | Pkt. | Msc. |
|----|----------------|------------------------|----|----|----|----|---|---------|------|------|
| 1  | KŁUCINSKA Lisa | AZS AWF Katowice       |    |    |    | 10 |   | 1       | 10   | 4    |
| 2  | ŻAK Nadia      | KS Budowlani Sosnowiec | 10 |    |    | 10 |   | 2       | 20   | 3    |
| 3  | URJASZ Nadine  | Judo Legia Warszawa    | 1  | 10 |    | 10 |   | 3       | 21   | 2    |
| 4  | MAJEWSKA Maja  | KŚ AZS Gliwice         |    |    |    |    |   | 0       | 0    | 5    |
| 5  | ULASZEK Oliwia | UKS ASW-Judo Jasło     | 10 | 10 | 10 | 10 |   | 4       | 40   | 1    |

## Walki

| Walka | Biały          | Niebieski          | Wynik   | Czas |
|-------|----------------|--------------------|---------|------|
| 1     | MAJEWSKA Maja  | 4 5 ULASZEK Oliwia | 00-10   | 0:24 |
| 2     | KŁUCINSKA Lisa | 1 2 ŻAK Nadia      | 01-10   | 0:58 |
| 3     | URJASZ Nadine  | 3 4 MAJEWSKA Maja  | 10-00   | 0:00 |
| 4     | KŁUCINSKA Lisa | 1 5 ULASZEK Oliwia | 00-10   | 0:35 |
| 5     | ŻAK Nadia      | 2 3 URJASZ Nadine  | 00-10s1 | 2:23 |
| 6     | KŁUCINSKA Lisa | 1 4 MAJEWSKA Maja  | 10-00   | 0:00 |
| 7     | URJASZ Nadine  | 3 5 ULASZEK Oliwia | 00-10   | 0:39 |
| 8     | ŻAK Nadia      | 2 4 MAJEWSKA Maja  | 10-00   | 0:00 |
| 9     | KŁUCINSKA Lisa | 1 3 URJASZ Nadine  | 00-01s1 | 3:00 |
| 10    | ŻAK Nadia      | 2 5 ULASZEK Oliwia | 00s1-10 | 1:22 |

## Wyniki

| Msc. | Imię                               |
|------|------------------------------------|
| 1    | ULASZEK Oliwia, UKS ASW-Judo Jasło |
| 2    | URJASZ Nadine, Judo Legia Warszawa |
| 3    | ŻAK Nadia, KS Budowlani Sosnowiec  |
| 4    | KŁUCINSKA Lisa, AZS AWF Katowice   |
| 5    | MAJEWSKA Maja, KŚ AZS Gliwice      |

# IJL Szansa dla każdego 13.04.2019 Bytom FU15-40

Zawodnicy

Zawodnicy: 4

| Nr | Imię             | Klub                       | 1  | 2  | 3  | 4 | Wygrane | Pkt. | Msc. |
|----|------------------|----------------------------|----|----|----|---|---------|------|------|
| 1  | KUTYŁA Anna      | Klub Judo Koka Jastrzębie  |    | 10 | 1  |   | 2       | 11   | 2    |
| 2  | WDOWSKA Kinga    | UKS Kata Guruma Gliwice    |    |    |    |   | 0       | 0    | 4    |
| 3  | KŁOBUCH Gabriela | KS Akademia Sparta Skoczów |    | 10 |    |   | 1       | 10   | 3    |
| 4  | BUDZISZ Amelia   | Czarni Bytom               | 10 | 10 | 10 |   | 3       | 30   | 1    |

## Walki

| Walka | Biały            | Niebieski        | Wynik     | Czas |
|-------|------------------|------------------|-----------|------|
| 1     | KUTYŁA Anna      | WDOWSKA Kinga    | 10-00     | 0:26 |
| 2     | KŁOBUCH Gabriela | BUDZISZ Amelia   | 00-10     | 0:07 |
| 3     | KUTYŁA Anna      | KŁOBUCH Gabriela | 01-00s2   | 5:16 |
| 4     | WDOWSKA Kinga    | BUDZISZ Amelia   | 00-11     | 2:06 |
| 5     | KUTYŁA Anna      | BUDZISZ Amelia   | 00s3-10s1 | 4:31 |
| 6     | WDOWSKA Kinga    | KŁOBUCH Gabriela | 01-10     | 2:55 |

## Wyniki

| Msc. | Imię   |
|------|--|
| 1    | BUDZISZ Amelia, Czarni Bytom                 |
| 2    | KUTYŁA Anna, Klub Judo Koka Jastrzębie       |
| 3    | KŁOBUCH Gabriela, KS Akademia Sparta Skoczów |
| 4    | WDOWSKA Kinga, UKS Kata Guruma Gliwice       |

# IJL Szansa dla każdego 13.04.2019 Bytom FU15-44

Zawodnicy: 13

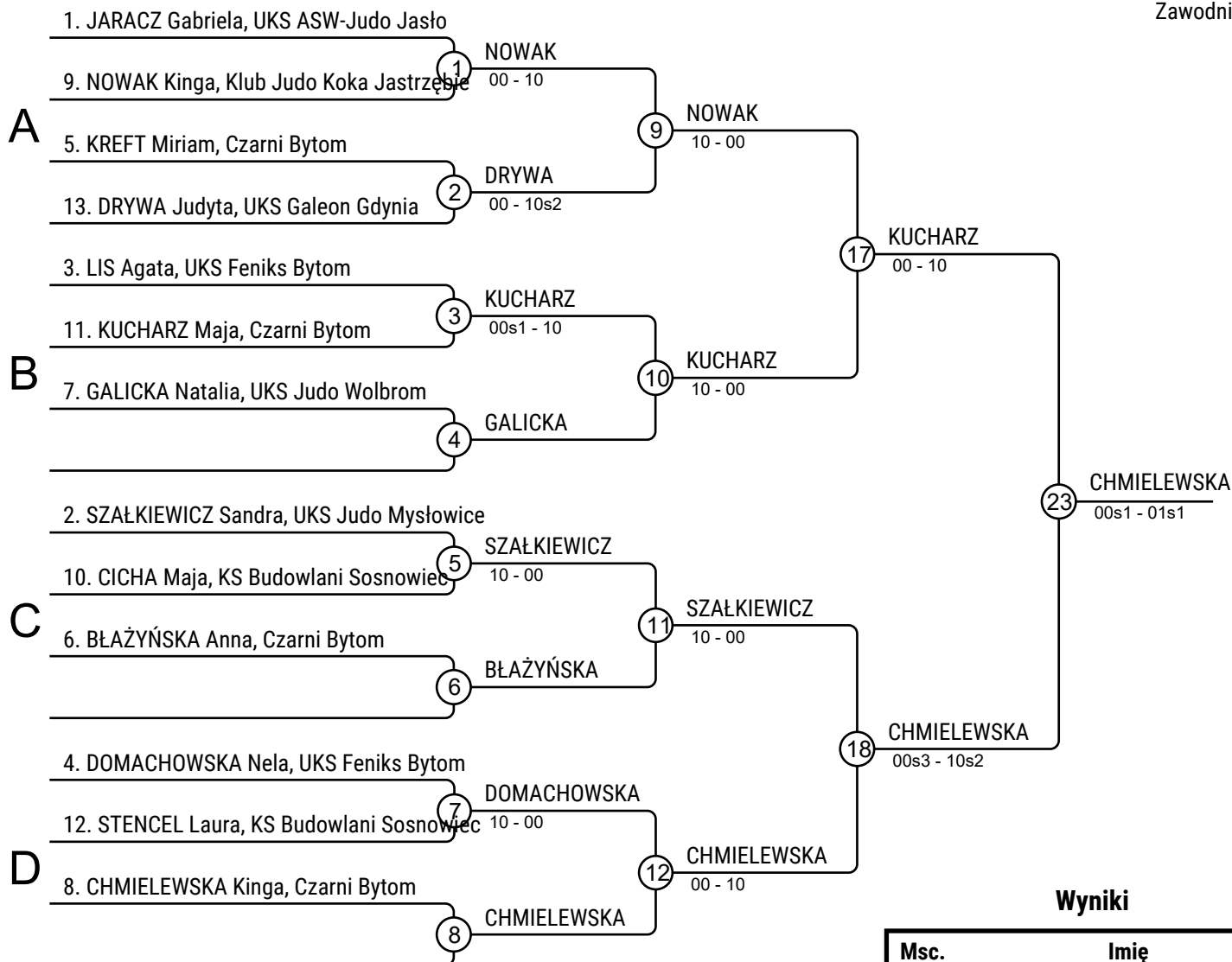

## Wyniki

| Msc. | Imię                                   |
|------|--|
| 1    | CHMIELEWSKA Kinga, Czarni Bytom        |
| 2    | KUCHARZ Maja, Czarni Bytom             |
| 3    | JARACZ Gabriela, UKS ASW-Judo Jasło    |
| 3    | DOMACHOWSKA Nela, UKS Feniks Bytom     |
| 5    | SZĄLKIEWICZ Sandra, UKS Judo Mysłówice |
| 5    | NOWAK Kinga, Klub Judo Koka Jastrzębie |
| 7    | GALICKA Natalia, UKS Judo Wolbrom      |
| 7    | CICHA Maja, KS Budowlani Sosnowiec     |

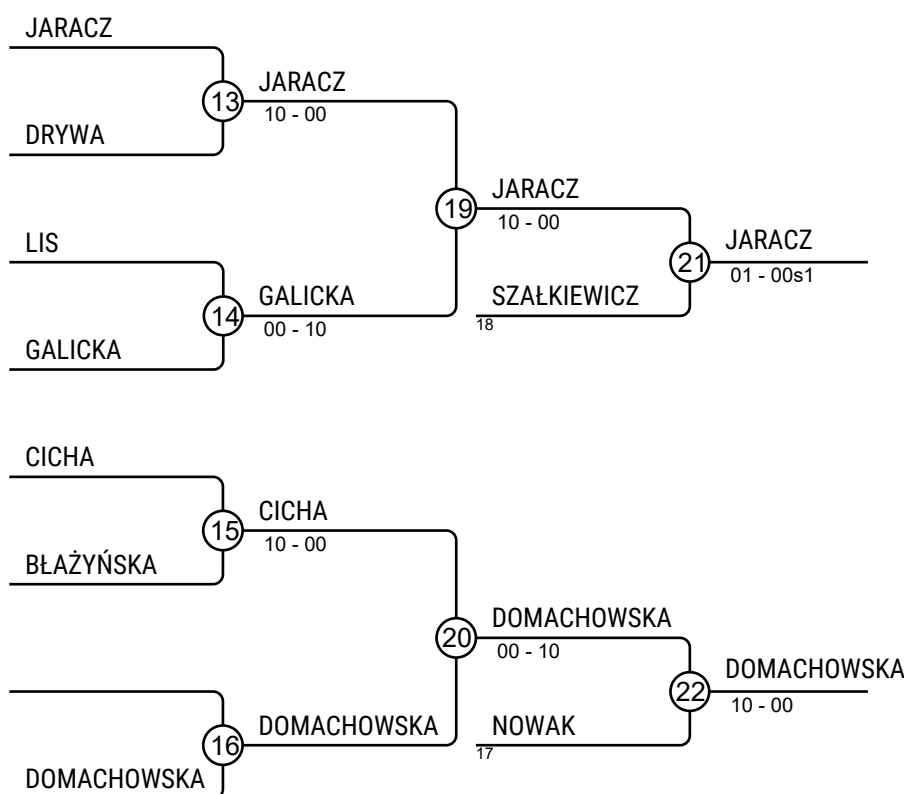



# IJL Szansa dla każdego 13.04.2019 Bytom FU15-48

## Zawodnicy A

Zawodnicy: 7

| Nr | Imię            | Klub                       | 1  | 2  | 3 | 4  | Wygrane | Pkt. | Msc. |
|----|-----------------|----------------------------|----|----|---|----|---------|------|------|
| 1  | SAWICKA Natalia | Czarni Bytom               |    | 10 |   |    | 1       | 10   | 3    |
| 2  | BURZA Justyna   | MKS Pałac Młodzieży Tarnów |    |    |   |    | 0       | 0    | 4    |
| 3  | JUSZCZAK Ewa    | Klub Judo AZS Opole        | 10 | 10 |   | 10 | 3       | 30   | 1    |
| 4  | ŚLAŹOK Wiktoria | Czarni Bytom               | 10 | 10 |   |    | 2       | 20   | 2    |

## Walki A

| Walka | Biały             | Niebieski         | Wynik | Czas |
|-------|-------------------|-------------------|-------|------|
| 1     | SAWICKA Natalia 1 | BURZA Justyna 2   | 10-00 | 0:07 |
| 2     | JUSZCZAK Ewa 3    | ŚLAŹOK Wiktoria 4 | 10-00 | 0:42 |
| 4     | SAWICKA Natalia 1 | JUSZCZAK Ewa 3    | 00-10 | 0:23 |
| 5     | BURZA Justyna 2   | ŚLAŹOK Wiktoria 4 | 00-10 | 0:07 |
| 7     | SAWICKA Natalia 1 | ŚLAŹOK Wiktoria 4 | 01-10 | 2:33 |
| 8     | BURZA Justyna 2   | JUSZCZAK Ewa 3    | 00-10 | 0:05 |

## Zawodnicy B

| Nr | Imię            | Klub                         | 5  | 6 | 7  | Wygrane | Pkt. | Msc. |
|----|-----------------|------------------------------|----|---|----|---------|------|------|
| 5  | RUDY Wiktoria   | KS Judo Czechowice-Dziedzice |    |   | 10 | 1       | 10   | 2    |
| 6  | KRYCH Karolina  | Czarni Bytom                 | 10 |   | 1  | 2       | 11   | 1    |
| 7  | WAROŃSKA Oliwia | KS Budowlani Sosnowiec       |    |   |    | 0       | 0    | 3    |

## Walki B

| Walka | Biały            | Niebieski         | Wynik     | Czas |
|-------|------------------|-------------------|-----------|------|
| 3     | RUDY Wiktoria 5  | KRYCH Karolina 6  | 00s3-10s2 | 4:35 |
| 6     | RUDY Wiktoria 5  | WAROŃSKA Oliwia 7 | 10-00     | 0:56 |
| 9     | KRYCH Karolina 6 | WAROŃSKA Oliwia 7 | 01s2-00s1 | 3:00 |

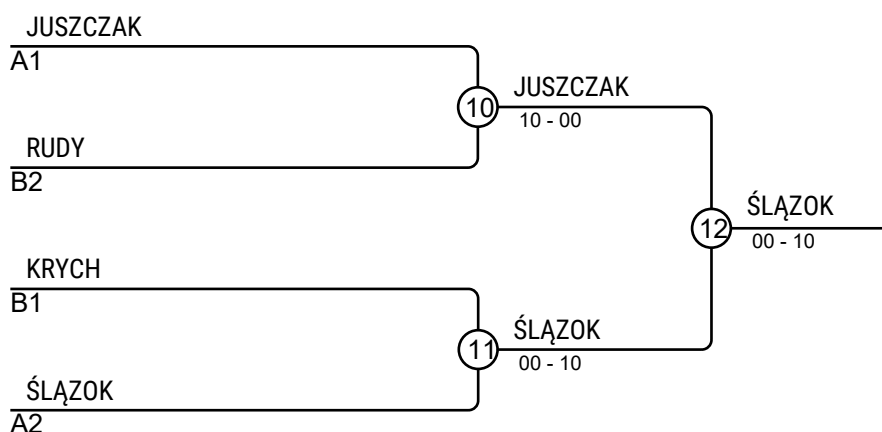

## Wyniki

| Msc. | Imię  |
|------|---|
| 1    | ŚLAŹOK Wiktoria, Czarni Bytom               |
| 2    | JUSZCZAK Ewa, Klub Judo AZS Opole           |
| 3    | RUDY Wiktoria, KS Judo Czechowice-Dziedzice |
| 3    | KRYCH Karolina, Czarni Bytom                |

# IJL Szansa dla każdego 13.04.2019 Bytom FU15-52

Zawodnicy: 14

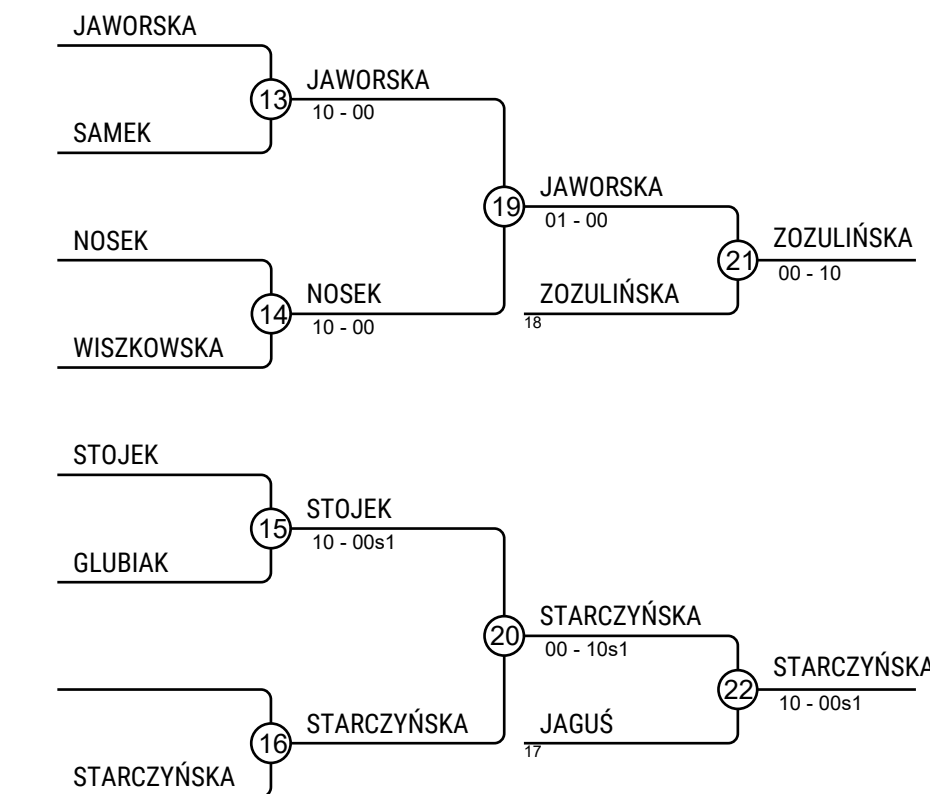
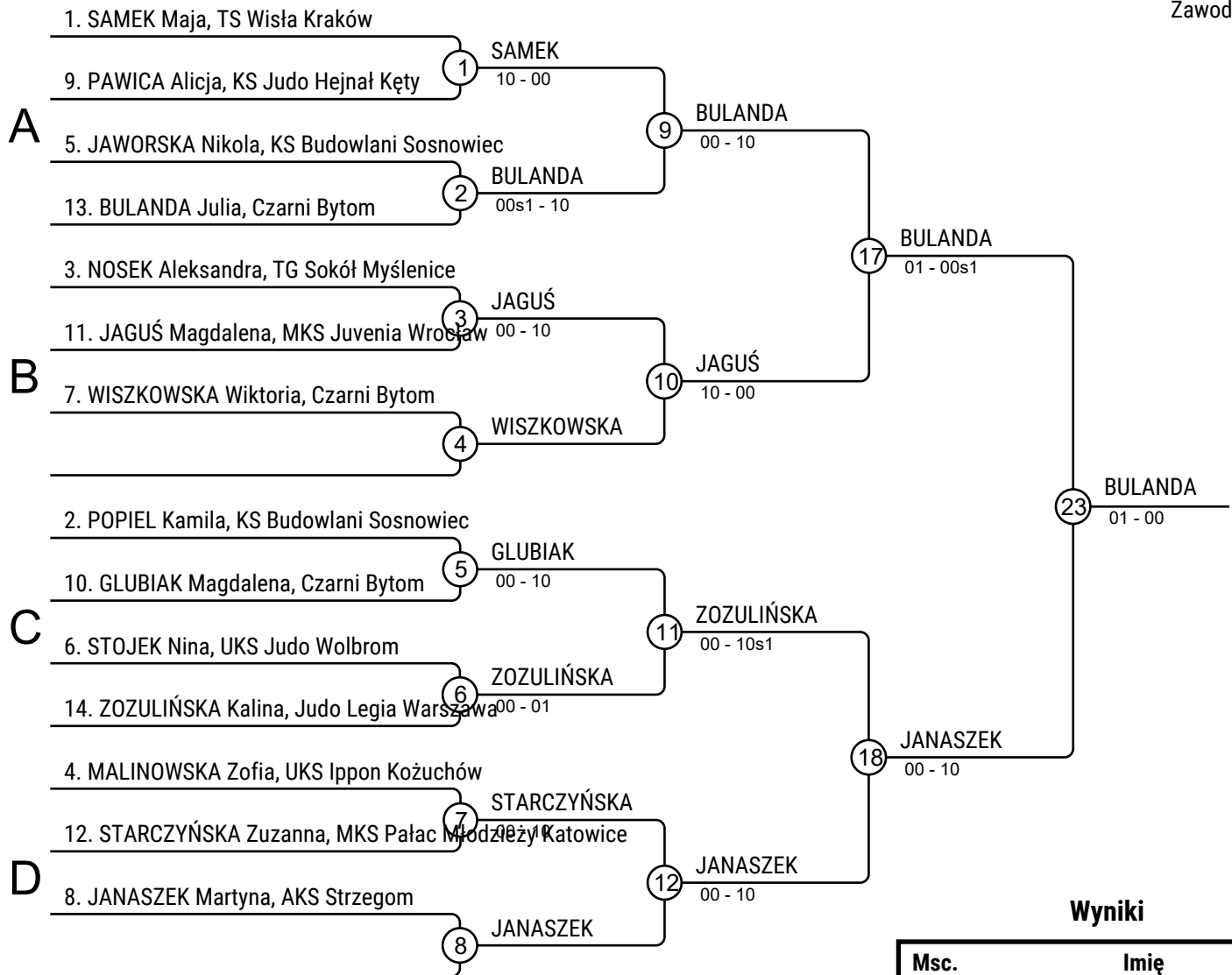

## Wyniki

| Msc. | Imię  |
|------|---|
| 1    | BULANDA Julia, Czarni Bytom                       |
| 2    | JANASZEK Martyna, AKS Strzegom                    |
| 3    | ZOZULIŃSKA Kalina, Judo Legia Warszawa            |
| 3    | STARCZYŃSKA Zuzanna, MKS Pałac Młodzieży Katowice |
| 5    | JAWORSKA Nikola, KS Budowlani Sosnowiec           |
| 5    | JAGUŚ Magdalena, MKS Juwenia Wrocław              |
| 7    | NOSEK Aleksandra, TG Sokół Myślenice              |
| 7    | STOJEK Nina, UKS Judo Wolbrom                     |

# IJL Szansa dla każdego 13.04.2019 Bytom FU15-57

Zawodnicy: 12

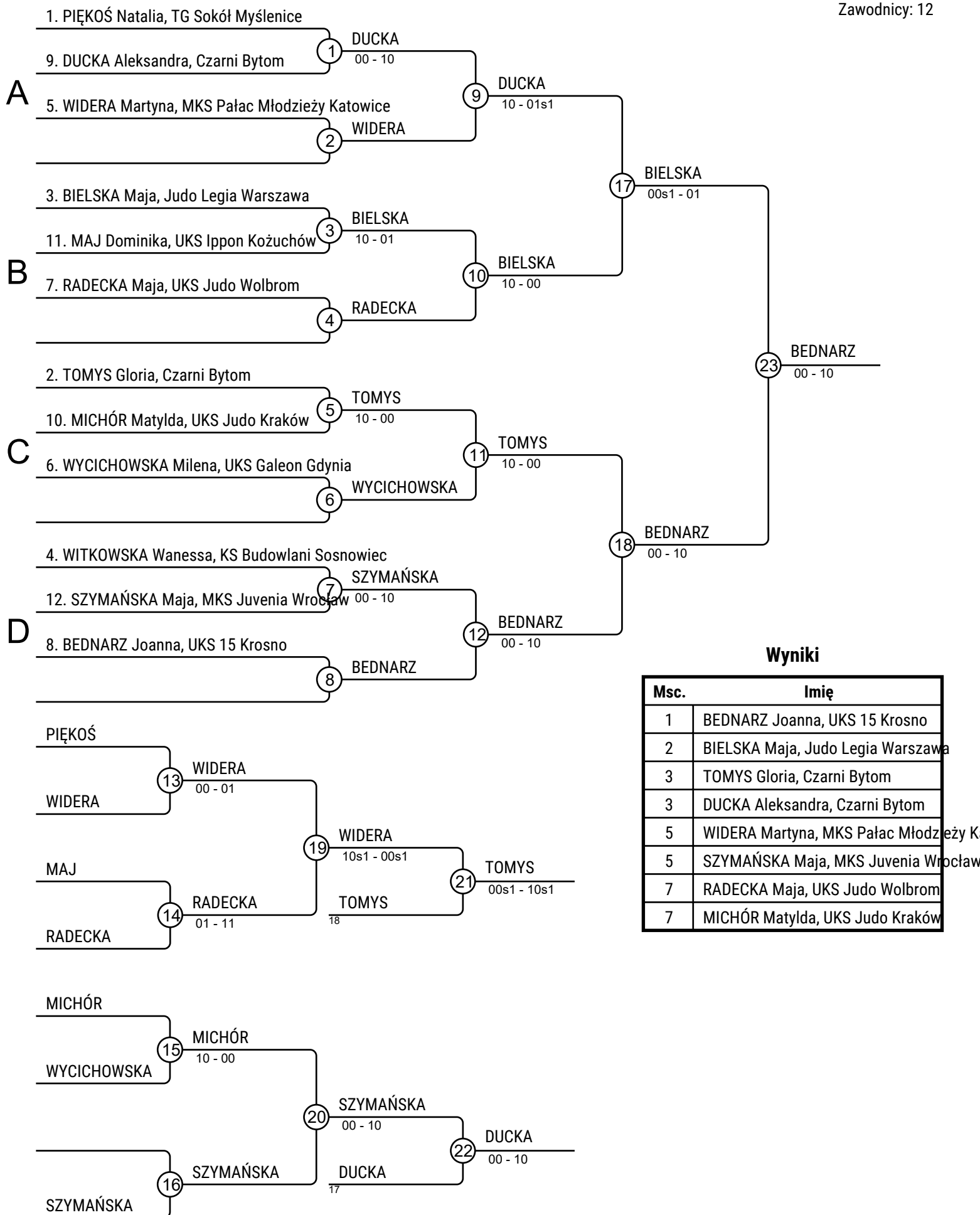

# IJL Szansa dla każdego 13.04.2019 Bytom FU15-63

Zawodnicy: 10

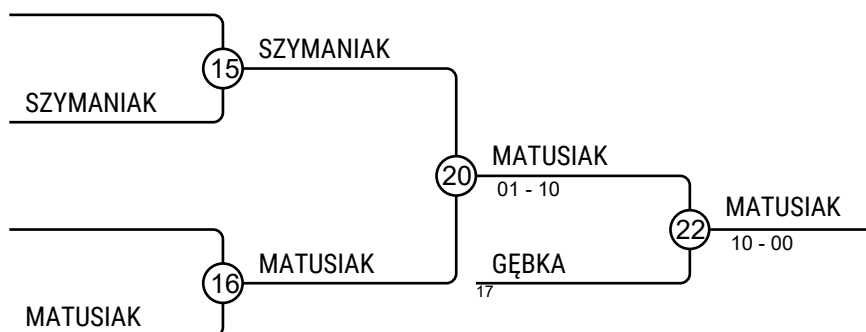
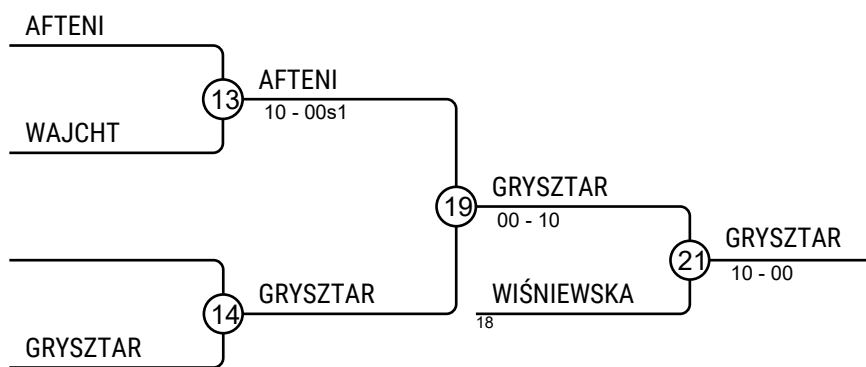
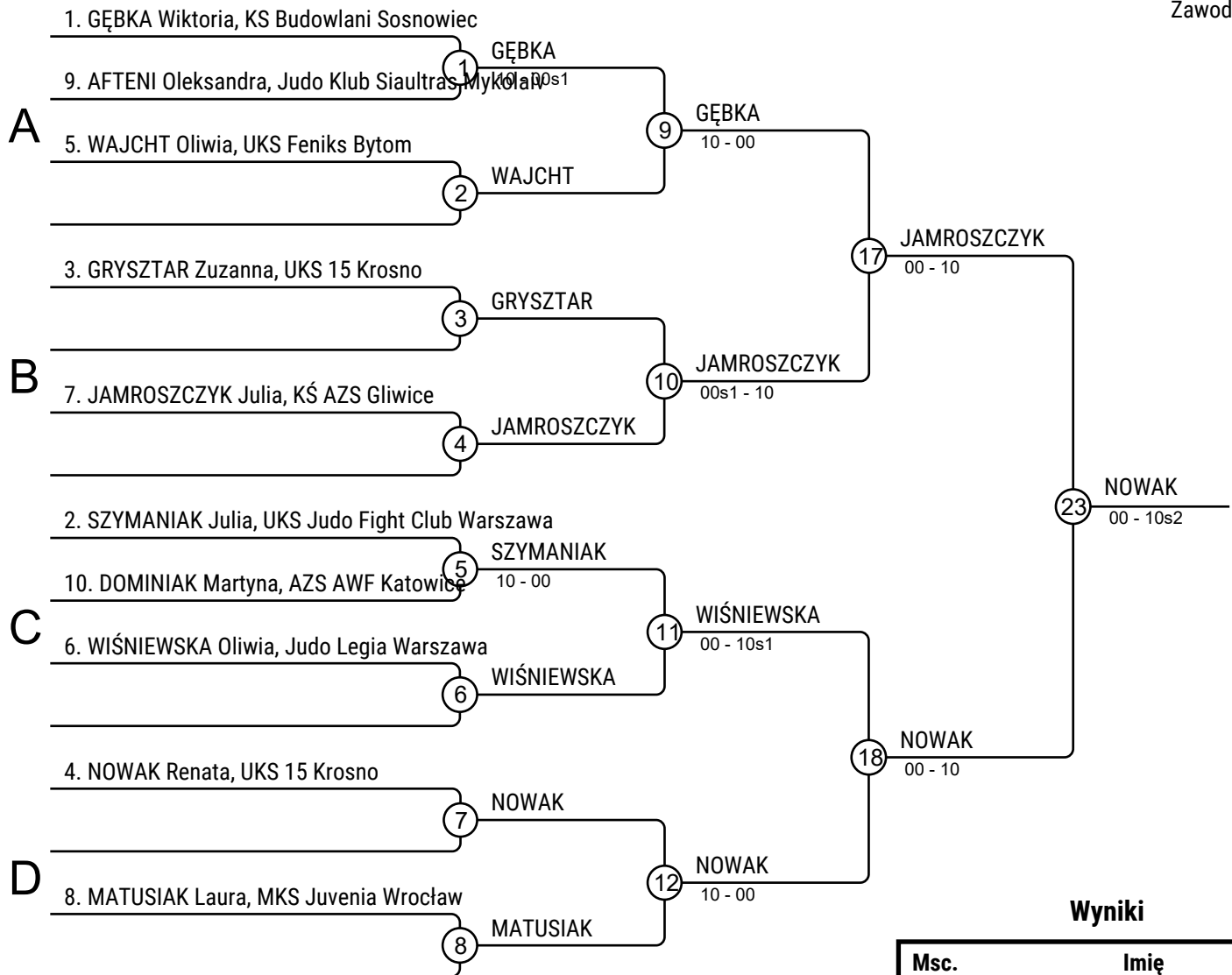

## Wyniki

| Msc. | Imię                                     |
|------|--|
| 1    | NOWAK Renata, UKS 15 Krosno              |
| 2    | JAMROSCZYK Julia, KŚ AZS Gliwice         |
| 3    | GRYSZTAR Zuzanna, UKS 15 Krosno          |
| 3    | MATUSIAK Laura, MKS Juvenia Wrocław      |
| 5    | WIŚNIEWSKA Oliwia, Judo Legia Warszawa   |
| 5    | GĘBKA Wiktorja, KS Budowlani Sosnowiec   |
| 7    | AFTENI Oleksandra, Judo Klub Siaultras M |
| 7    | SZYMANIAK Julia, UKS Judo Fight Club W   |

# IJL Szansa dla każdego 13.04.2019 Bytom FU15-70

Zawodnicy

Zawodnicy: 3

| Nr | Imię                | Klub                   | 1 | 2  | 3  | Wygrane | Pkt. | Msc. |
|----|---------------------|------------------------|---|----|----|---------|------|------|
| 1  | KUŹMA-EBEL Dominika | UKS Galeon Gdynia      |   | 10 | 10 | 2       | 20   | 1    |
| 2  | STEFANIUK Patrycja  | UKS Ippon Tychy        |   |    | 10 | 1       | 10   | 2    |
| 3  | PABIŚ Wanessa       | KS Budowlani Sosnowiec |   |    |    | 0       | 0    | 3    |

## Walki

| Walka | Biały                      | Niebieski          | Wynik | Czas |
|-------|----------------------------|--------------------|-------|------|
| 1     | KUŹMA-EBEL Dominika<br>1 2 | STEFANIUK Patrycja | 10-00 | 0:07 |
| 2     | KUŹMA-EBEL Dominika<br>1 3 | PABIŚ Wanessa      | 10-00 | 0:50 |
| 3     | STEFANIUK Patrycja<br>2 3  | PABIŚ Wanessa      | 10-01 | 2:11 |

## Wyniki

| Msc. | Imię                                   |
|------|--|
| 1    | KUŹMA-EBEL Dominika, UKS Galeon Gdynia |
| 2    | STEFANIUK Patrycja, UKS Ippon Tychy    |
| 3    | PABIŚ Wanessa, KS Budowlani Sosnowiec  |

# IJL Szansa dla każdego 13.04.2019 Bytom FU15+70

Zawodnicy

Zawodnicy: 3

| Nr | Imię             | Klub                     | 1  | 2 | 3  | Wygrane | Pkt. | Msc. |
|----|------------------|--------------------------|----|---|----|---------|------|------|
| 1  | EIBIN Zofia      | UKS Skorpion Judo Krosno |    |   | 10 | 1       | 10   | 2    |
| 2  | ZIEWALICZ Oliwia | UKS Skorpion Judo Krosno | 10 |   | 10 | 2       | 20   | 1    |
| 3  | GABRYŚ Marzena   | KS Judo Hejnał Kęty      |    |   |    | 0       | 0    | 3    |

## Walki

| Walka | Biały            | Niebieski        | Wynik | Czas |
|-------|------------------|------------------|-------|------|
| 1     | EIBIN Zofia      | ZIEWALICZ Oliwia | 00-10 | 0:41 |
| 2     | EIBIN Zofia      | GABRYŚ Marzena   | 10-00 | 0:41 |
| 3     | ZIEWALICZ Oliwia | GABRYŚ Marzena   | 10-00 | 0:09 |

## Wyniki

| Msc. | Imię                                       |
|------|--|
| 1    | ZIEWALICZ Oliwia, UKS Skorpion Judo Krosno |
| 2    | EIBIN Zofia, UKS Skorpion Judo Krosno      |
| 3    | GABRYŚ Marzena, KS Judo Hejnał Kęty        |

# IJL Szansa dla każdego 13.04.2019 Bytom MU15-34

Zawodnicy

Zawodnicy: 1

| Nr | Imię        | Klub             | 1 | Wygrane | Pkt. | Msc. |
|----|-------------|------------------|---|---------|------|------|
| 1  | GIL Mikołaj | UKS Judo Wolbrom |   | 0       | 0    | 1    |

## Walki

| Walka | Biały | Niebieski | Wynik | Czas |
|-------|-------|-----------|-------|------|
|-------|-------|-----------|-------|------|

## Wyniki

| Msc. | Imię                          |
|------|-------------------------------|
| 1    | GIL Mikołaj, UKS Judo Wolbrom |

# IJL Szansa dla każdego 13.04.2019 Bytom MU15-38

Zawodnicy: 13

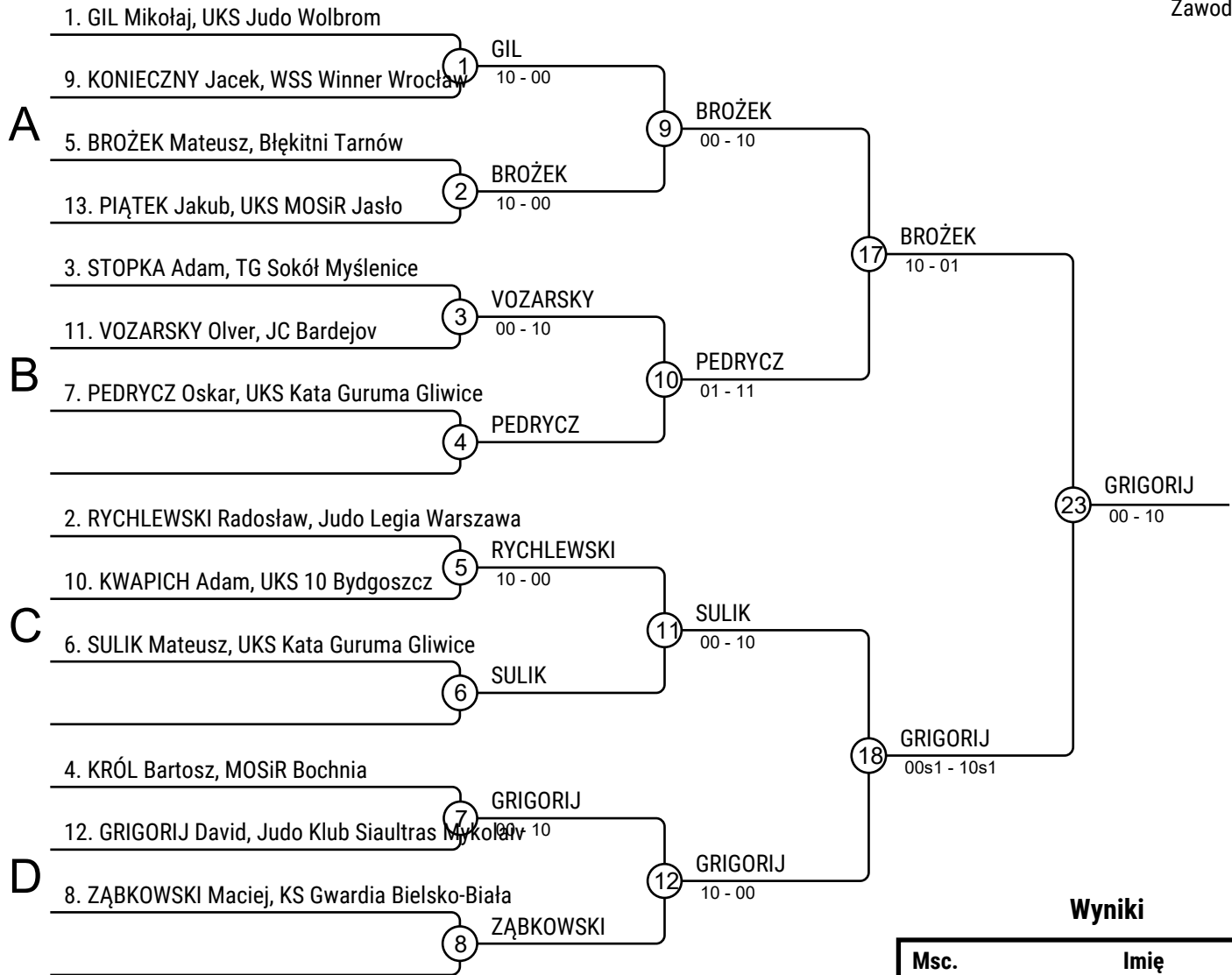

## Wyniki

| Msc. | Imię                                       |
|------|--|
| 1    | GRIGORIJ David, Judo Klub Sialułas Mykołaj |
| 2    | BROŻEK Mateusz, Błękitni Tarnów            |
| 3    | VOZARSKY Olver, JC Bardejov                |
| 3    | PEDRYCZ Oskar, UKS Kata Guruma Gliwice     |
| 5    | SULIK Mateusz, UKS Kata Guruma Gliwice     |
| 5    | RYCHLEWSKI Radosław, Judo Legia Warszawa   |
| 7    | GIL Mikołaj, UKS Judo Wolbrom              |
| 7    | KRÓL Bartosz, MOSiR Bochnia                |



# IJL Szansa dla każdego 13.04.2019 Bytom MU15-42

Zawodnicy: 17

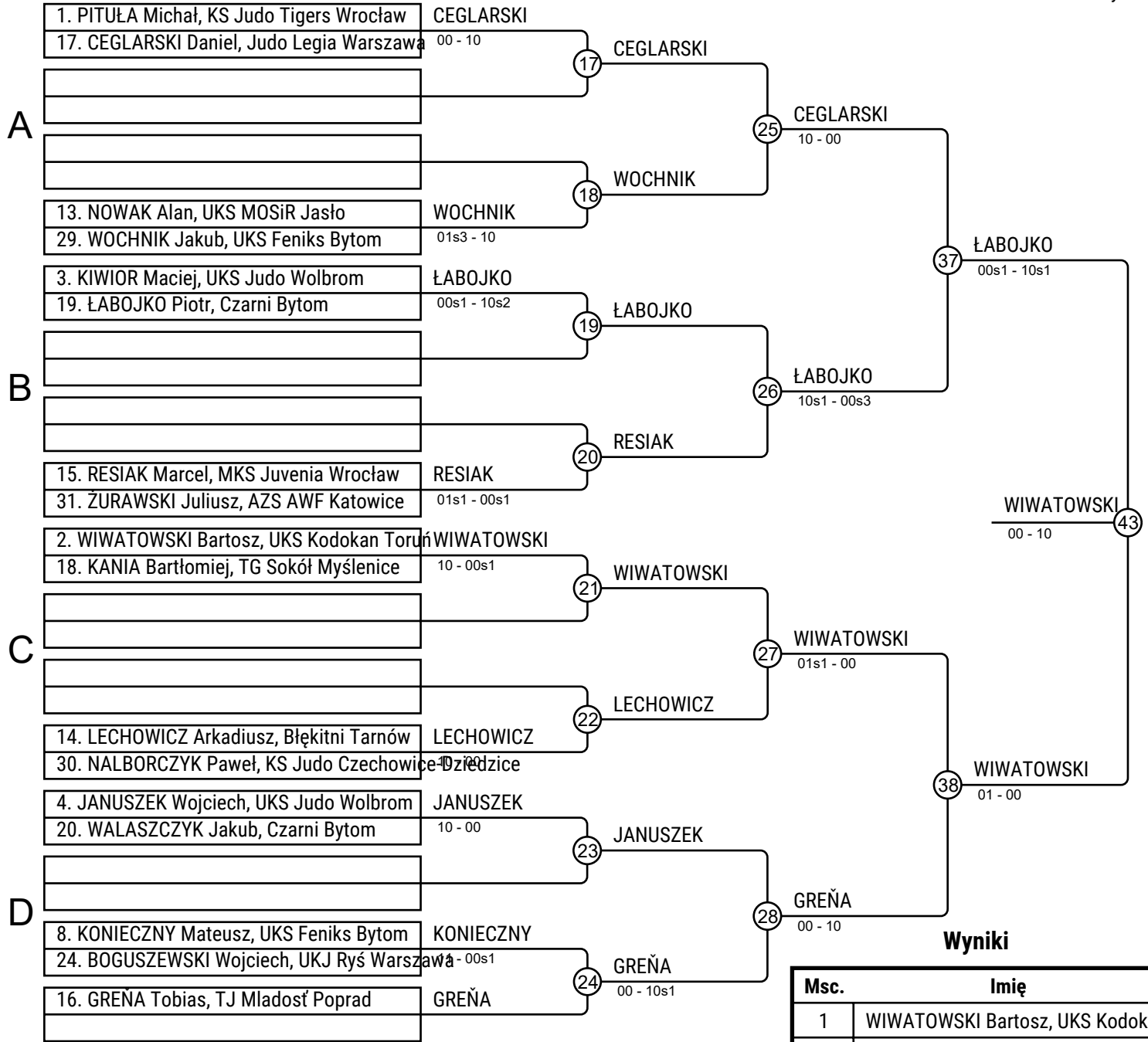

## Wyniki

| Msc. | Imię                                  |
|------|---------------------------------------|
| 1    | WIWATOWSKI Bartosz, UKS Kodokan Toruń |
| 2    | ŁABOJKO Piotr, Czarni Bytom           |
| 3    | GREŃA Tobiasz, TJ Młodość Poprad      |
| 3    | LECHOWICZ Arkadiusz, Błękitni Tarnów  |
| 5    | RESIAK Marcel, MKS Juvenia Wrocław    |
| 5    | CEGLARSKI Daniel, Judo Legia Warszawa |
| 7    | PITUŁA Michał, KS Judo Tigers Wrocław |
| 7    | KONIECZNY Mateusz, UKS Feniks Bytom   |

# IJL Szansa dla każdego 13.04.2019 Bytom MU15-46

Zawodnicy: 18

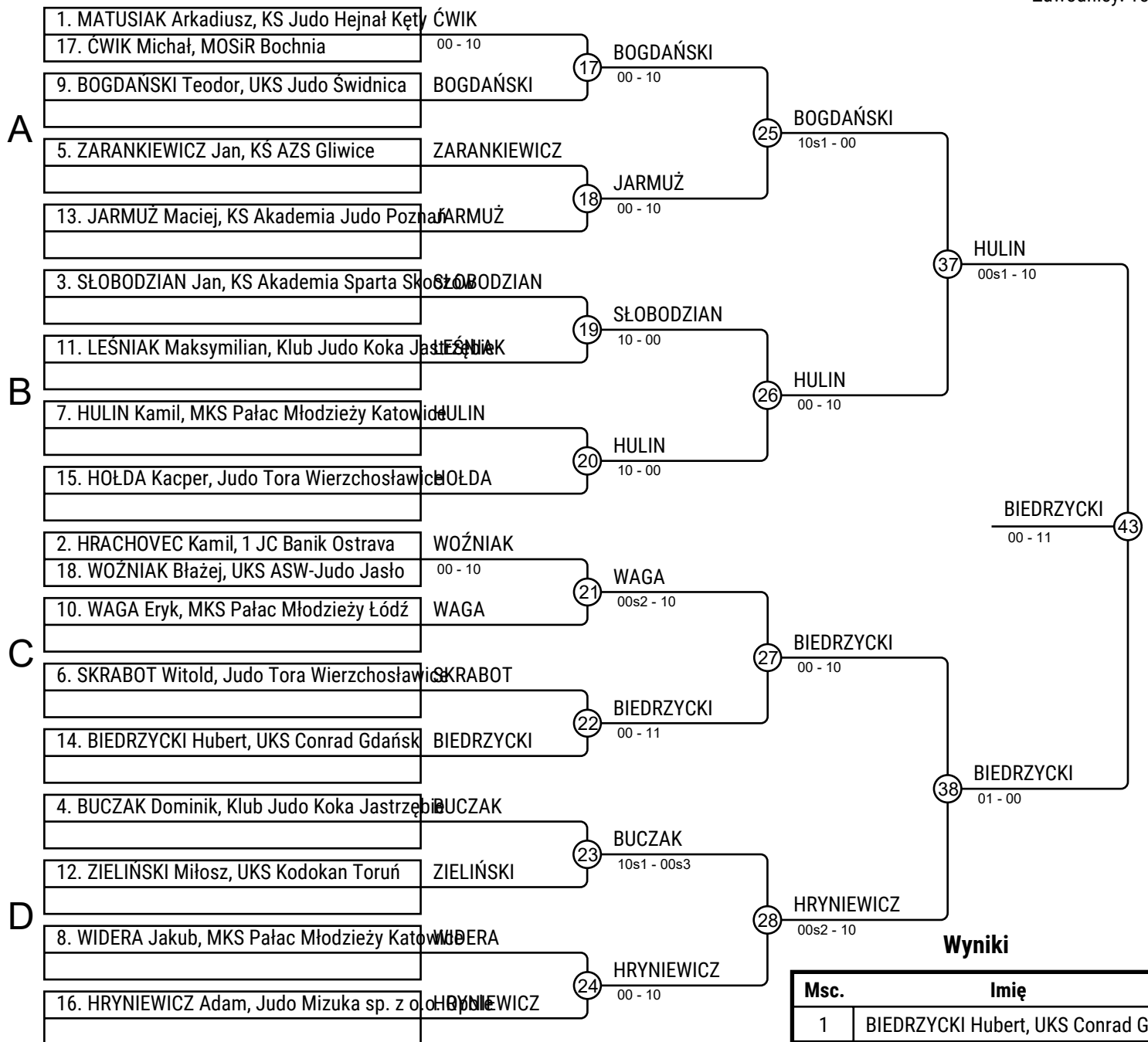

## Wyniki

| Msc. | Imię                                      |
|------|---|
| 1    | BIEDRZYCKI Hubert, UKS Conrad Gdańsk      |
| 2    | HULIN Kamil, MKS Pałac Młodzieży Katowice |
| 3    | HRYNIEWICZ Adam, Judo Mizuka sp. z o.o.   |
| 3    | BOGDAŃSKI Teodor, UKS Judo Świdnica       |
| 5    | JARMUŻ Maciej, KS Akademia Judo Poznań    |
| 5    | BUCZAK Dominik, Klub Judo Koka Jastrzębie |
| 7    | HOŁDA Kacper, Judo Tora Wierzchosławice   |
| 7    | WAGA Eryk, MKS Pałac Młodzieży Łódź       |

# IJL Szansa dla każdego 13.04.2019 Bytom MU15-50

Zawodnicy: 18

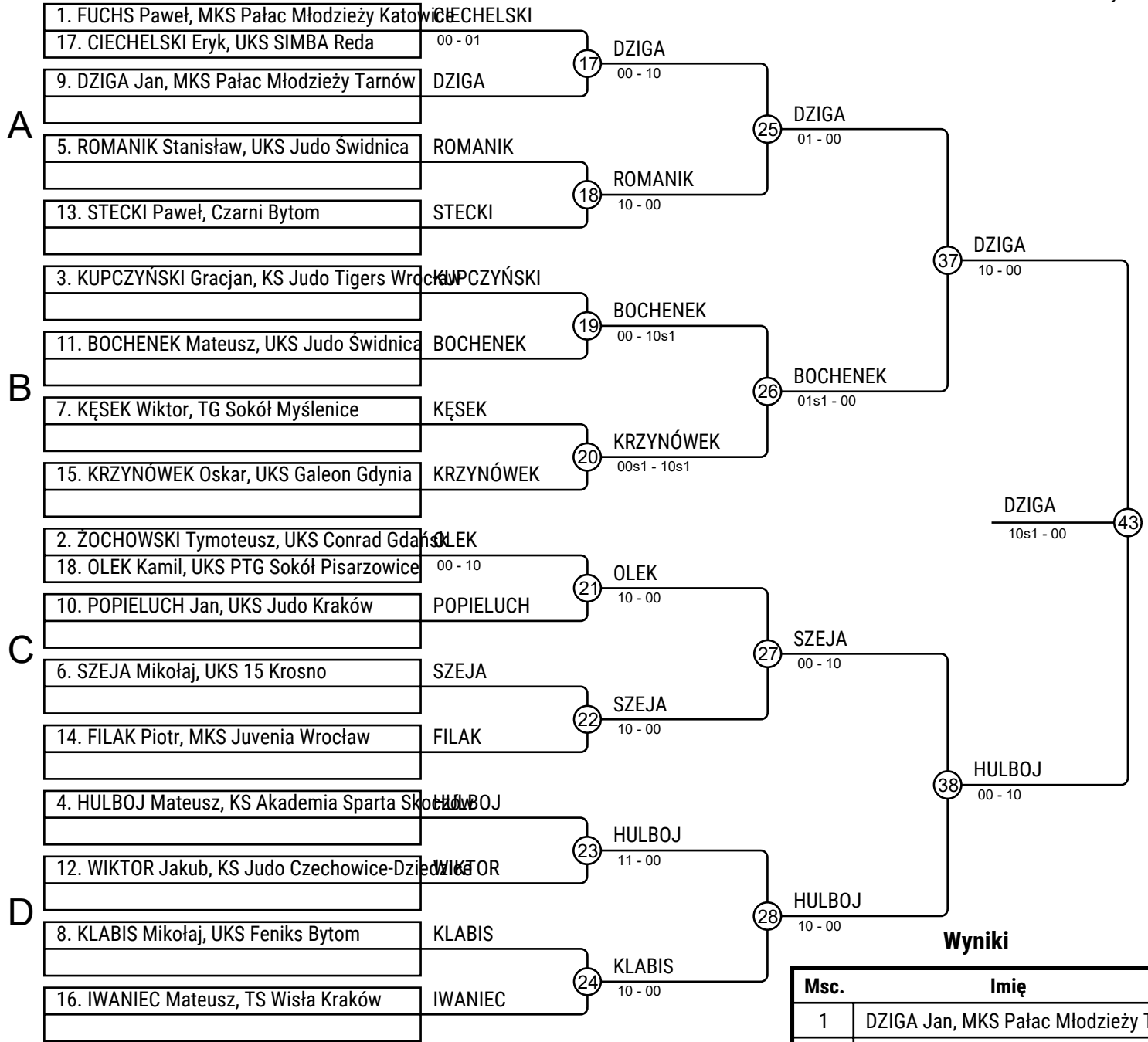

| Msc. | Imię                                       |
|------|--|
| 1    | DZIGA Jan, MKS Pałac Młodzieży Tarnów      |
| 2    | HULBOJ Mateusz, KS Akademia Sparta Skochów |
| 3    | ROMANIK Stanisław, UKS Judo Świdnica       |
| 3    | BOCHENEK Mateusz, UKS Judo Świdnica        |
| 5    | SZEJA Mikołaj, UKS 15 Krosno               |
| 5    | OLEK Kamil, UKS PTG Sokół Pisarzowice      |
| 7    | KRZYNÓWEK Oskar, UKS Galeon Gdynia         |
| 7    | WIKTOR Jakub, KS Judo Czechowice-Dziedzice |

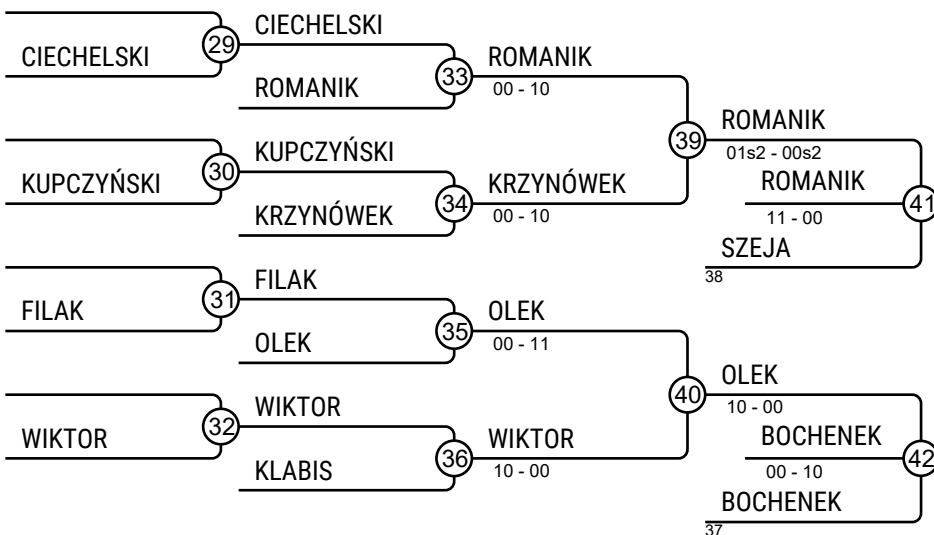

# IJL Szansa dla każdego 13.04.2019 Bytom MU15-55

Zawodnicy: 22

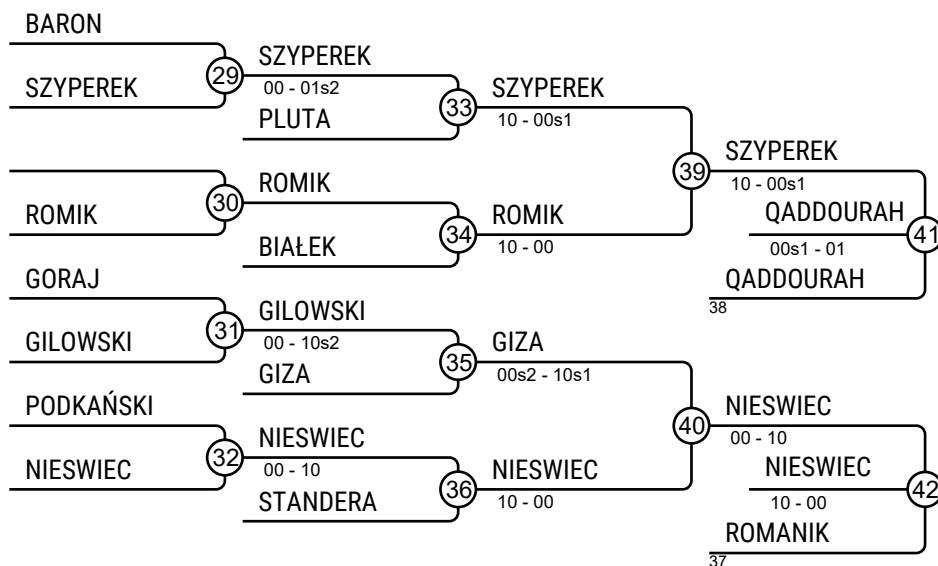
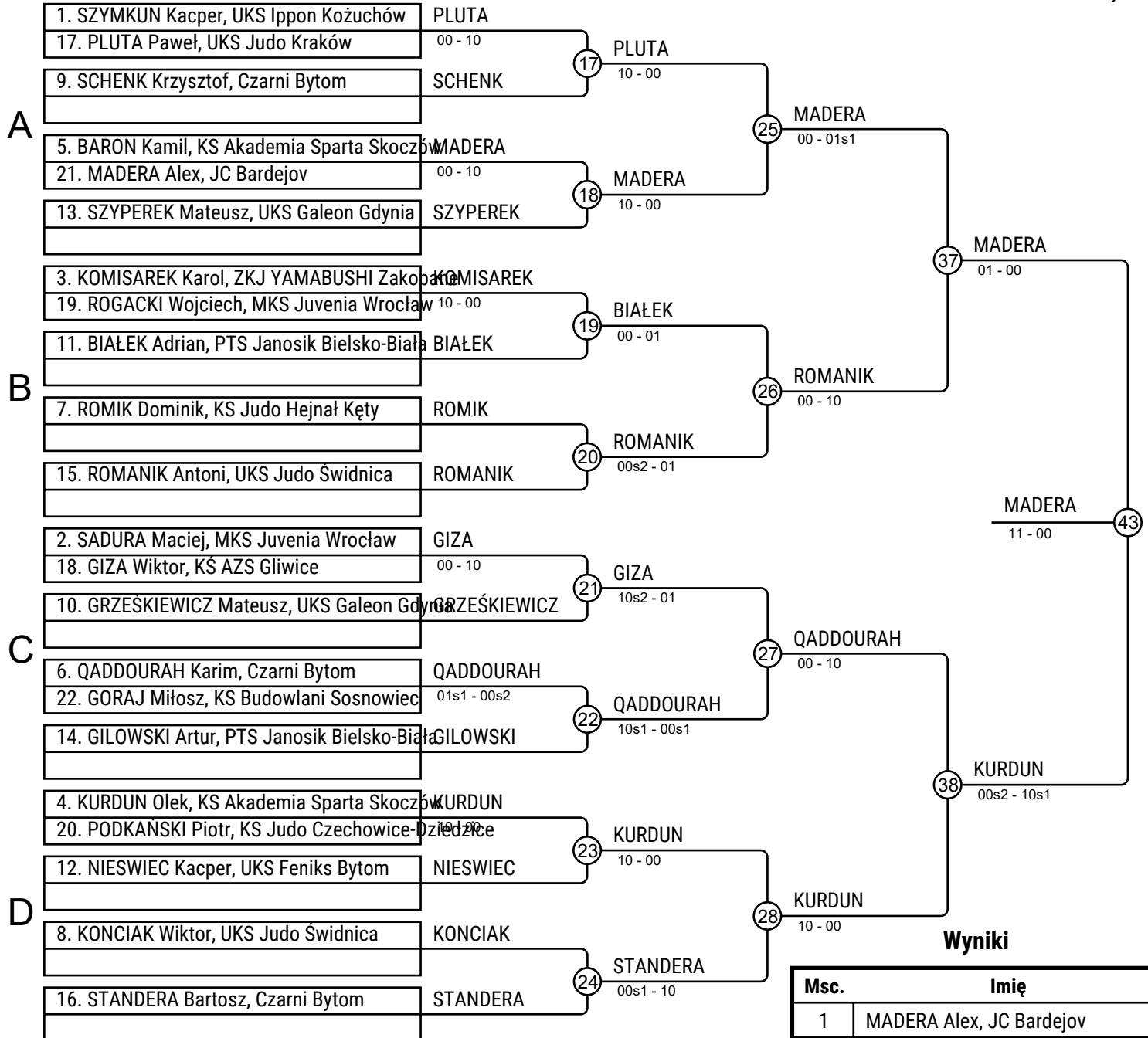

# IJL Szansa dla każdego 13.04.2019 Bytom MU15-60

Zawodnicy: 17

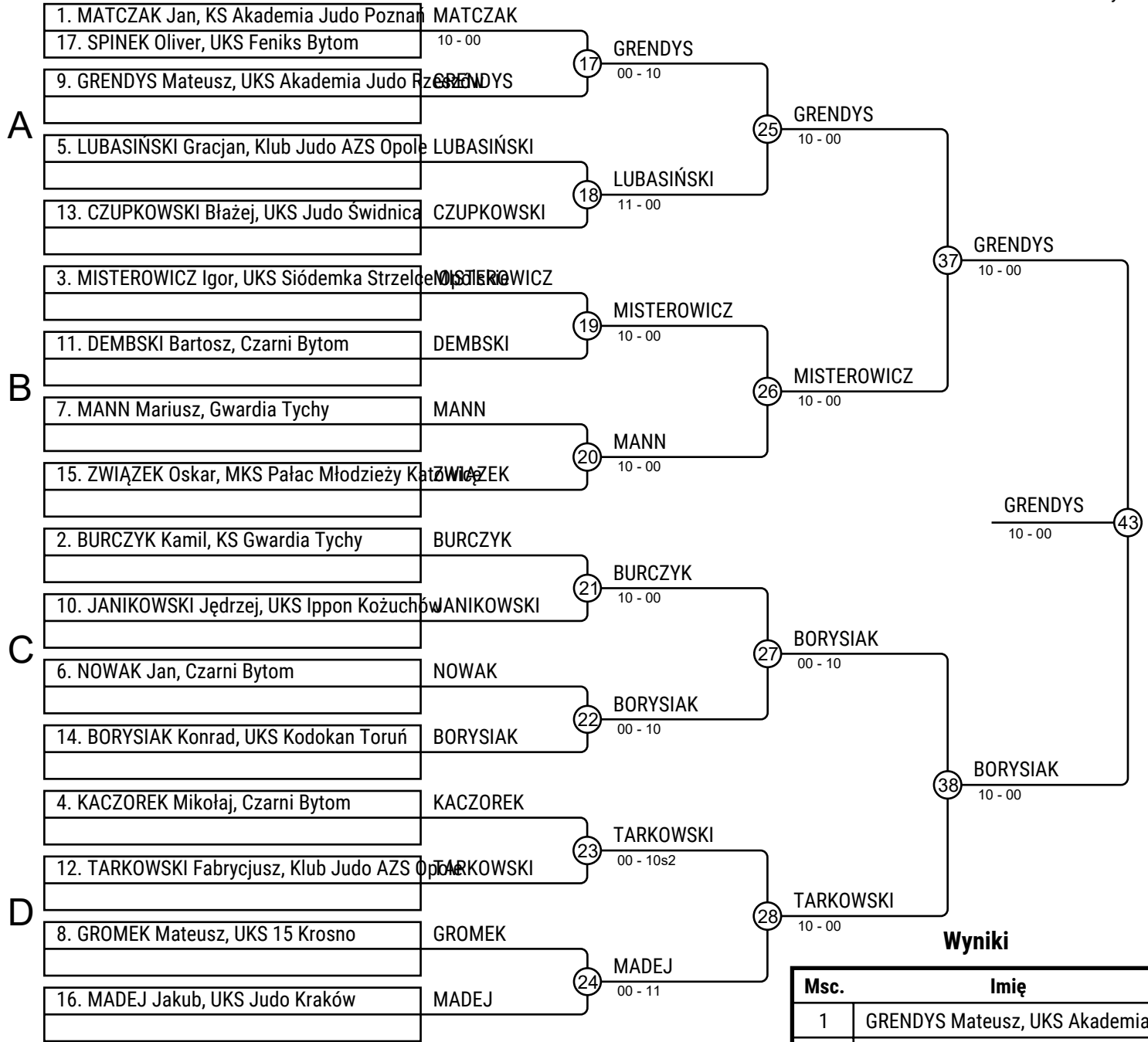

## Wyniki

| Msc. | Imię   |
|------|--|
| 1    | GRENDYS Mateusz, UKS Akademia Judo Poznań        |
| 2    | BORYSIAK Konrad, UKS Kodokan Toruń               |
| 3    | TARKOWSKI Fabrycjusz, Klub Judo AZS Opole        |
| 3    | KACZOREK Mikołaj, Czarni Bytom                   |
| 5    | DEMBSKI Bartosz, Czarni Bytom                    |
| 5    | MISTEROWICZ Igor, UKS Siódemka Strzelce Opolskie |
| 7    | LUBASIŃSKI Gracjan, Klub Judo AZS Opole          |
| 7    | BURCZYK Kamil, KS Gwardia Tychy                  |

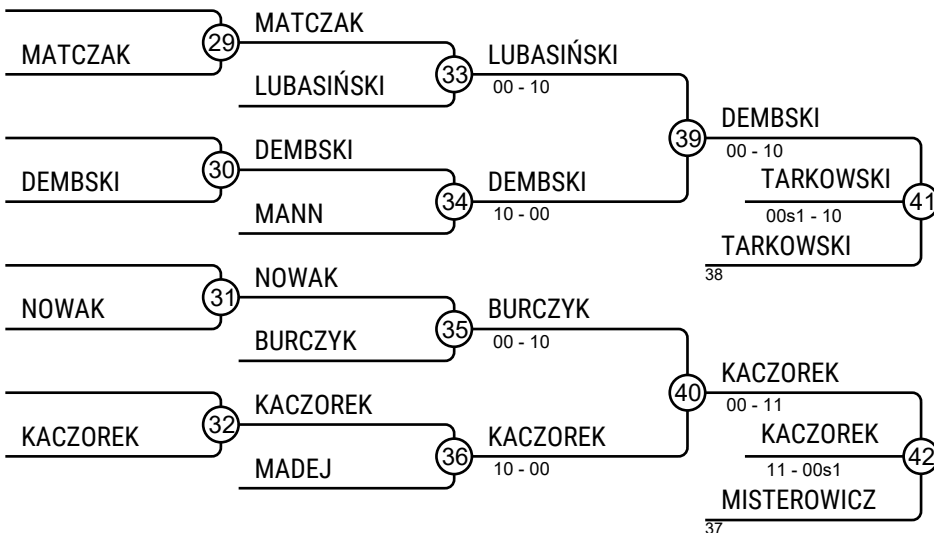

# IJL Szansa dla każdego 13.04.2019 Bytom MU15-66

Zawodnicy: 13

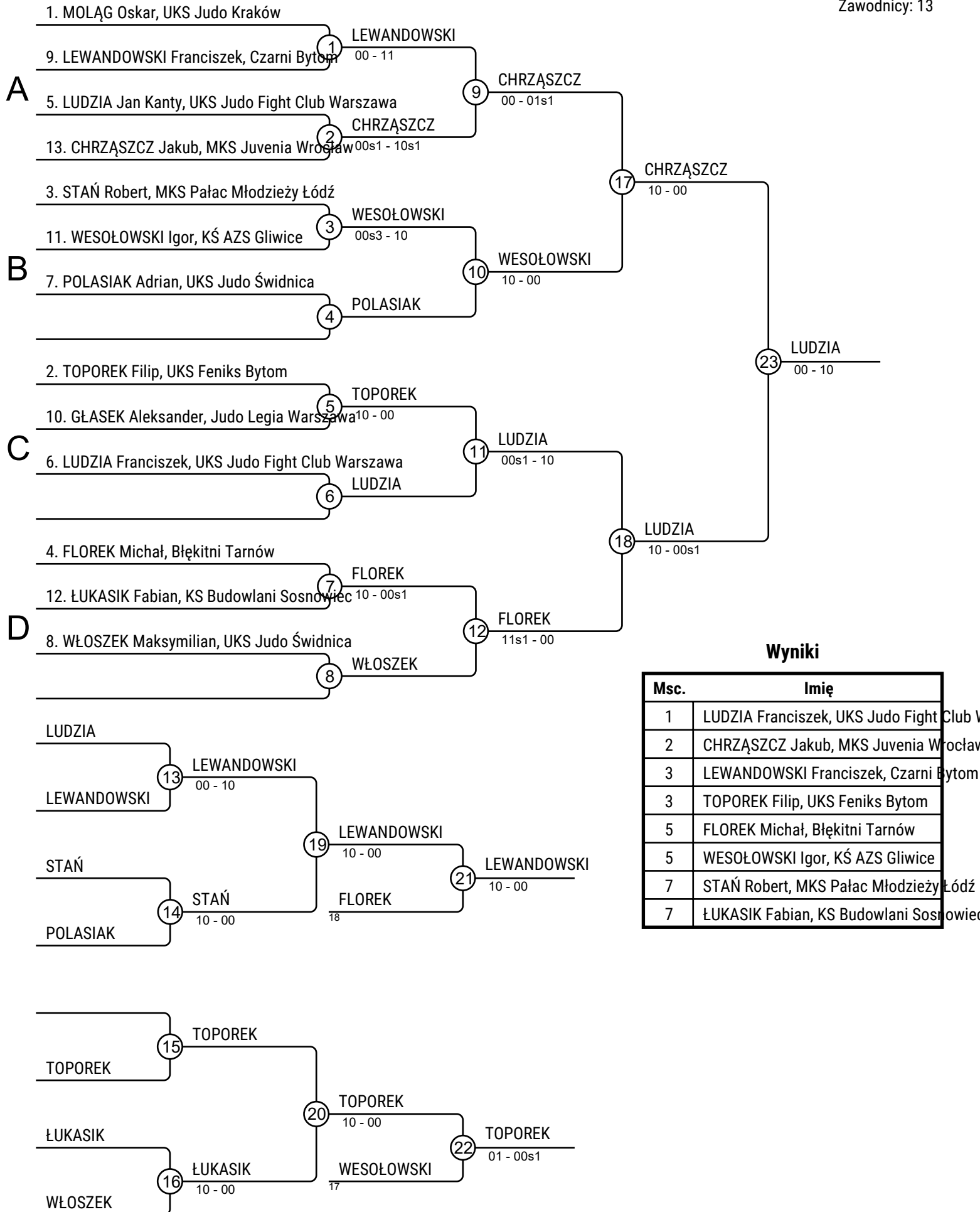

## Wyniki

| Msc. | Imię  |
|------|---|
| 1    | LUDZIA Franciszek, UKS Judo Fight Club Warszawa |
| 2    | CHRZAŚCZ Jakub, MKS Juvenia Wrocław             |
| 3    | LEWANDOWSKI Franciszek, Czarni Bytom            |
| 3    | TOPOREK Filip, UKS Feniks Bytom                 |
| 5    | FLOREK Michał, Błękitni Tarnów                  |
| 5    | WESOŁOWSKI Igor, KŚ AZS Gliwice                 |
| 7    | STAŃ Robert, MKS Pałac Młodzieży Łódź           |
| 7    | ŁUKASIK Fabian, KS Budowlani Sosnowiec          |

# IJL Szansa dla każdego 13.04.2019 Bytom MU15-73

## Zawodnicy A

Zawodnicy: 8

| Nr | Imię                 | Klub                | 1 | 2  | 3  | 4  | Wygrane | Pkt. | Msc. |
|----|----------------------|---------------------|---|----|----|----|---------|------|------|
| 1  | WALENCIAK Michał     | MKS Juvenia Wrocław |   | 10 | 10 | 10 | 3       | 30   | 1    |
| 2  | BANASZEK Daniel      | UKS Feniks Bytom    |   |    |    | 10 | 1       | 10   | 3    |
| 3  | GIDZIŃSKI Aleksander | MKS Juvenia Wrocław |   | 10 |    | 10 | 2       | 20   | 2    |
| 4  | TESMAR Mateusz       | UKS SIMBA Reda      |   |    |    |    | 0       | 0    | 4    |

## Walki A

| Walka | Biały                | Niebieski            | Wynik | Czas |
|-------|----------------------|----------------------|-------|------|
| 1     | WALENCIAK Michał     | BANASZEK Daniel      | 10-00 | 1:50 |
| 3     | GIDZIŃSKI Aleksander | TESMAR Mateusz       | 10-00 | 1:06 |
| 5     | WALENCIAK Michał     | GIDZIŃSKI Aleksander | 10-00 | 1:15 |
| 7     | BANASZEK Daniel      | TESMAR Mateusz       | 10-00 | 0:54 |
| 9     | WALENCIAK Michał     | TESMAR Mateusz       | 10-00 | 0:29 |
| 11    | BANASZEK Daniel      | GIDZIŃSKI Aleksander | 00-10 | 0:10 |

## Zawodnicy B

| Nr | Imię             | Klub                    | 5 | 6  | 7  | 8  | Wygrane | Pkt. | Msc. |
|----|------------------|-------------------------|---|----|----|----|---------|------|------|
| 5  | WALENCIAK Marcin | MKS Juvenia Wrocław     |   | 10 | 10 | 10 | 3       | 30   | 1    |
| 6  | SZYMAŃSKI Dawid  | UKS Judo Świętochłowice |   |    |    | 10 | 1       | 10   | 2    |
| 7  | WIŚNIEWSKI Dawid | Judo Legia Warszawa     |   | 10 |    |    | 1       | 10   | 3    |
| 8  | MISZTAL Paweł    | Czarni Bytom            |   |    | 10 |    | 1       | 10   | 4    |

## Walki B

| Walka | Biały            | Niebieski        | Wynik | Czas |
|-------|------------------|------------------|-------|------|
| 2     | WALENCIAK Marcin | SZYMAŃSKI Dawid  | 10-00 | 2:25 |
| 4     | WIŚNIEWSKI Dawid | MISZTAL Paweł    | 01-10 | 2:37 |
| 6     | WALENCIAK Marcin | WIŚNIEWSKI Dawid | 10-00 | 0:26 |
| 8     | SZYMAŃSKI Dawid  | MISZTAL Paweł    | 10-00 | 1:28 |
| 10    | WALENCIAK Marcin | MISZTAL Paweł    | 10-00 | 0:51 |
| 12    | SZYMAŃSKI Dawid  | WIŚNIEWSKI Dawid | 01-10 | 1:59 |

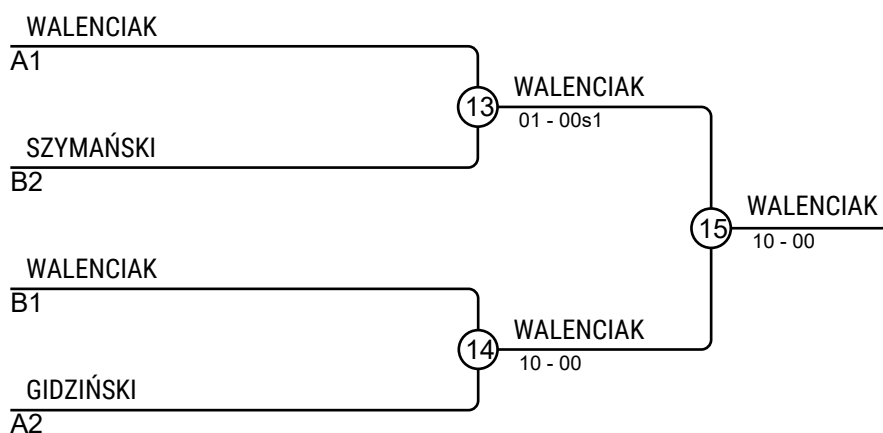

## Wyniki

| Msc. | Imię                                      |
|------|---|
| 1    | WALENCIAK Michał, MKS Juvenia Wrocław     |
| 2    | WALENCIAK Marcin, MKS Juvenia Wrocław     |
| 3    | SZYMAŃSKI Dawid, UKS Judo Świętochłowice  |
| 3    | GIDZIŃSKI Aleksander, MKS Juvenia Wrocław |

# IJL Szansa dla każdego 13.04.2019 Bytom MU15-81

Zawodnicy

Zawodnicy: 3

| Nr | Imię           | Klub                       | 1  | 2 | 3  | Wygrane | Pkt. | Msc. |
|----|----------------|----------------------------|----|---|----|---------|------|------|
| 1  | SKOCZYLAS Adam | KS Akademia Sparta Skoczów |    |   | 10 | 1       | 10   | 2    |
| 2  | OLEKSY Mateusz | Czarni Bytom               | 10 |   | 10 | 2       | 20   | 1    |
| 3  | TERLAGA Jakub  | UKS Judo Kraków            |    |   |    | 0       | 0    | 3    |

## Walki

| Walka | Biały          | Niebieski      | Wynik | Czas |
|-------|----------------|----------------|-------|------|
| 1     | SKOCZYLAS Adam | OLEKSY Mateusz | 00-10 | 0:08 |
| 2     | SKOCZYLAS Adam | TERLAGA Jakub  | 10-00 | 0:06 |
| 3     | OLEKSY Mateusz | TERLAGA Jakub  | 10-00 | 0:07 |

## Wyniki

| Msc. | Imię                                       |
|------|--|
| 1    | OLEKSY Mateusz, Czarni Bytom               |
| 2    | SKOCZYLAS Adam, KS Akademia Sparta Skoczów |
| 3    | TERLAGA Jakub, UKS Judo Kraków             |



# IJL Szansa dla każdego 13.04.2019 Bytom MU15+81

Zawodnicy

Zawodnicy: 4

| Nr | Imię            | Klub                    | 1  | 2  | 3 | 4  | Wygrane | Pkt. | Msc. |
|----|-----------------|-------------------------|----|----|---|----|---------|------|------|
| 1  | KOT Maciej      | UKS Judo Świdnica       |    |    |   |    | 0       | 0    | 4    |
| 2  | MANECKI Dawid   | Czarni Bytom            | 10 |    |   |    | 1       | 10   | 3    |
| 3  | CZERNIAWSKI Jan | KS Akademia Judo Poznań | 10 | 10 |   | 10 | 3       | 30   | 1    |
| 4  | ROSZAK Jakub    | UKS Ippon Koźuchów      | 10 | 10 |   |    | 2       | 20   | 2    |

## Walki

| Walka | Biały           | Niebieski       | Wynik | Czas |
|-------|-----------------|-----------------|-------|------|
| 1     | KOT Maciej      | MANECKI Dawid   | 00-11 | 1:55 |
| 2     | CZERNIAWSKI Jan | ROSZAK Jakub    | 10-00 | 2:26 |
| 3     | KOT Maciej      | CZERNIAWSKI Jan | 00-10 | 0:41 |
| 4     | MANECKI Dawid   | ROSZAK Jakub    | 00-10 | 1:27 |
| 5     | KOT Maciej      | ROSZAK Jakub    | 00-10 | 0:59 |
| 6     | MANECKI Dawid   | CZERNIAWSKI Jan | 00-10 | 1:24 |

## Wyniki

| Msc. | Imię                                     |
|------|--|
| 1    | CZERNIAWSKI Jan, KS Akademia Judo Poznań |
| 2    | ROSZAK Jakub, UKS Ippon Koźuchów         |
| 3    | MANECKI Dawid, Czarni Bytom              |
| 4    | KOT Maciej, UKS Judo Świdnica            |

# IJL Szansa dla każdego 13.04.2019 Bytom MU17-46

Zawodnicy

Zawodnicy: 3

| Nr | Imię              | Klub                         | 1  | 2 | 3  | Wygrane | Pkt. | Msc. |
|----|-------------------|------------------------------|----|---|----|---------|------|------|
| 1  | KLUSZCZYK Mateusz | UKS ASW-Judo Jasło           |    |   |    | 0       | 0    | 3    |
| 2  | HRYNIEWICZ Adam   | Judo Mizuka sp. z o.o. Opole | 10 |   | 10 | 2       | 20   | 1    |
| 3  | WAGA Eryk         | MKS Pałac Młodzieży Łódź     | 10 |   |    | 1       | 10   | 2    |

## Walki

| Walka | Biały             | Niebieski           | Wynik | Czas |
|-------|-------------------|---------------------|-------|------|
| 1     | KLUSZCZYK Mateusz | 1 2 HRYNIEWICZ Adam | 00-11 | 1:27 |
| 2     | KLUSZCZYK Mateusz | 1 3 WAGA Eryk       | 01-10 | 1:33 |
| 3     | HRYNIEWICZ Adam   | 2 3 WAGA Eryk       | 11-00 | 1:54 |

## Wyniki

| Msc. | Imię  |
|------|---|
| 1    | HRYNIEWICZ Adam, Judo Mizuka sp. z o.o. Opole |
| 2    | WAGA Eryk, MKS Pałac Młodzieży Łódź           |
| 3    | KLUSZCZYK Mateusz, UKS ASW-Judo Jasło         |

# IJL Szansa dla każdego 13.04.2019 Bytom MU17-50

Zawodnicy

Zawodnicy: 4

| Nr | Imię                  | Klub                      | 1  | 2 | 3  | 4  | Wygrane | Pkt. | Msc. |
|----|-----------------------|---------------------------|----|---|----|----|---------|------|------|
| 1  | ZAWADZKI Patryk       | UKS ASW-Judo Jasło        |    |   |    |    | 0       | 0    | 4    |
| 2  | KOWALSKI Karol        | TS Wisła Kraków           | 10 |   | 10 | 10 | 3       | 30   | 1    |
| 3  | BOLAK Michał          | WSS Winner Wrocław        | 10 |   |    |    | 1       | 10   | 3    |
| 4  | WALKIEWICZ Aleksander | Judo Tora Wierzchosławice | 10 |   | 10 |    | 2       | 20   | 2    |

## Walki

| Walka | Biały           | Niebieski             | Wynik | Czas |
|-------|-----------------|-----------------------|-------|------|
| 1     | ZAWADZKI Patryk | KOWALSKI Karol        | 00-10 | 0:51 |
| 2     | BOLAK Michał    | WALKIEWICZ Aleksander | 00-10 | 2:30 |
| 3     | ZAWADZKI Patryk | BOLAK Michał          | 00-10 | 1:51 |
| 4     | KOWALSKI Karol  | WALKIEWICZ Aleksander | 10-00 | 0:53 |
| 5     | ZAWADZKI Patryk | WALKIEWICZ Aleksander | 00-10 | 1:46 |
| 6     | KOWALSKI Karol  | BOLAK Michał          | 10-00 | 2:13 |

## Wyniki

| Msc. | Imię   |
|------|--|
| 1    | KOWALSKI Karol, TS Wisła Kraków                  |
| 2    | WALKIEWICZ Aleksander, Judo Tora Wierzchosławice |
| 3    | BOLAK Michał, WSS Winner Wrocław                 |
| 4    | ZAWADZKI Patryk, UKS ASW-Judo Jasło              |

# IJL Szansa dla każdego 13.04.2019 Bytom MU17-55

Zawodnicy A

Zawodnicy: 6

| Nr | Imię            | Klub                      | 1  | 2  | 3 | Wygrane | Pkt. | Msc. |
|----|-----------------|---------------------------|----|----|---|---------|------|------|
| 1  | HAREŻA Kamil    | UKS Feniks Bytom          |    | 10 |   | 1       | 10   | 2    |
| 2  | SADOWSKI Michał | TS Wisła Kraków           |    |    |   | 0       | 0    | 3    |
| 3  | ŚWIERCZEK Jakub | Judo Tora Wierzchosławice | 10 | 10 |   | 2       | 20   | 1    |

## Walki A

| Walka | Biały           | Niebieski       | Wynik   | Czas |
|-------|-----------------|-----------------|---------|------|
| 1     | HAREŻA Kamil    | SADOWSKI Michał | 11s1-00 | 0:43 |
| 3     | HAREŻA Kamil    | ŚWIERCZEK Jakub | 00-10   | 0:47 |
| 5     | SADOWSKI Michał | ŚWIERCZEK Jakub | 00-10   | 0:25 |

## Zawodnicy B

| Nr | Imię             | Klub                | 4  | 5  | 6 | Wygrane | Pkt. | Msc. |
|----|------------------|---------------------|----|----|---|---------|------|------|
| 4  | WŁODARSKI Patryk | Błękitni Tarnów     |    | 10 |   | 1       | 10   | 2    |
| 5  | CHWISTEK Piotr   | MKS Juwenia Wrocław |    |    |   | 0       | 0    | 3    |
| 6  | MOHYLNYJ Dawyd   | Czarni Bytom        | 10 | 10 |   | 2       | 20   | 1    |

## Walki B

| Walka | Biały            | Niebieski      | Wynik | Czas |
|-------|------------------|----------------|-------|------|
| 2     | WŁODARSKI Patryk | CHWISTEK Piotr | 10-00 | 0:42 |
| 4     | WŁODARSKI Patryk | MOHYLNYJ Dawyd | 00-10 | 0:29 |
| 6     | CHWISTEK Piotr   | MOHYLNYJ Dawyd | 00-10 | 1:20 |

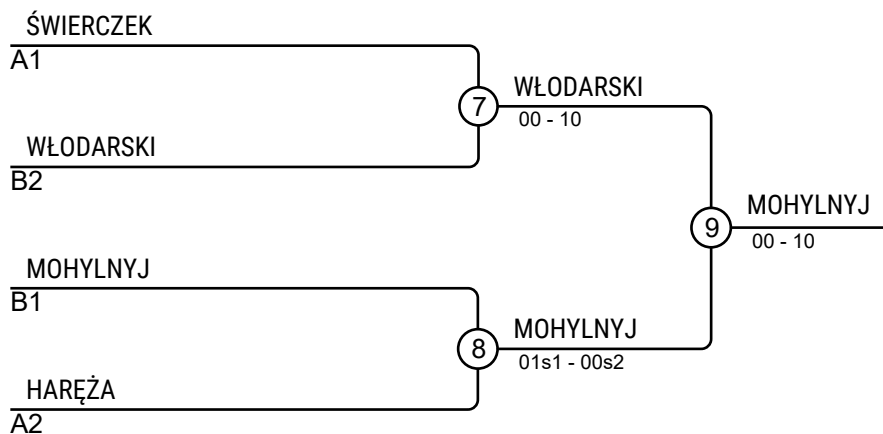

## Wyniki

| Msc. | Imię                                       |
|------|--|
| 1    | MOHYLNYJ Dawyd, Czarni Bytom               |
| 2    | WŁODARSKI Patryk, Błękitni Tarnów          |
| 3    | ŚWIERCZEK Jakub, Judo Tora Wierzchosławice |
| 3    | HAREŻA Kamil, UKS Feniks Bytom             |

# IJL Szansa dla każdego 13.04.2019 Bytom MU17-60

Zawodnicy: 14

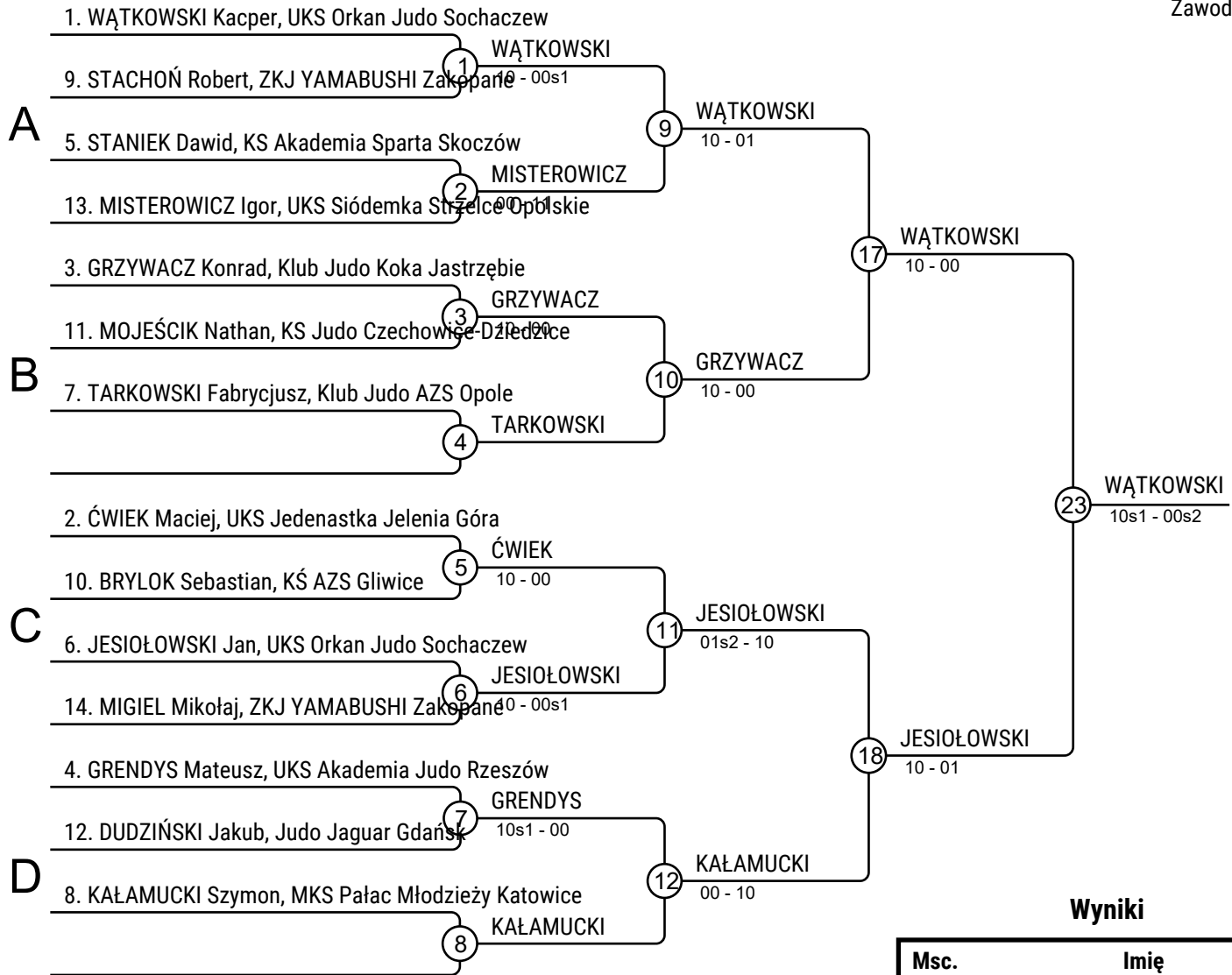

## Wyniki

| Msc. | Imię   |
|------|--|
| 1    | WĄTKOWSKI Kacper, UKS Orkan Judo Sochaczew       |
| 2    | JESIOŁOWSKI Jan, UKS Orkan Judo Sochaczew        |
| 3    | KAŁAMUCKI Szymon, MKS Pałac Młodzieży Katowice   |
| 3    | GRENDRYS Mateusz, UKS Akademia Judo Rzeszów      |
| 5    | MISTEROWICZ Igor, UKS Siódemka Strzelce Opolskie |
| 5    | GRZYWACZ Konrad, Klub Judo Koka Jastrzębie       |
| 7    | MOJEŚCIK Nathan, KS Judo Czechowice-Dziedzice    |
| 7    | MIGIEL Mikołaj, ZKJ YAMABUSHI Zakopane           |

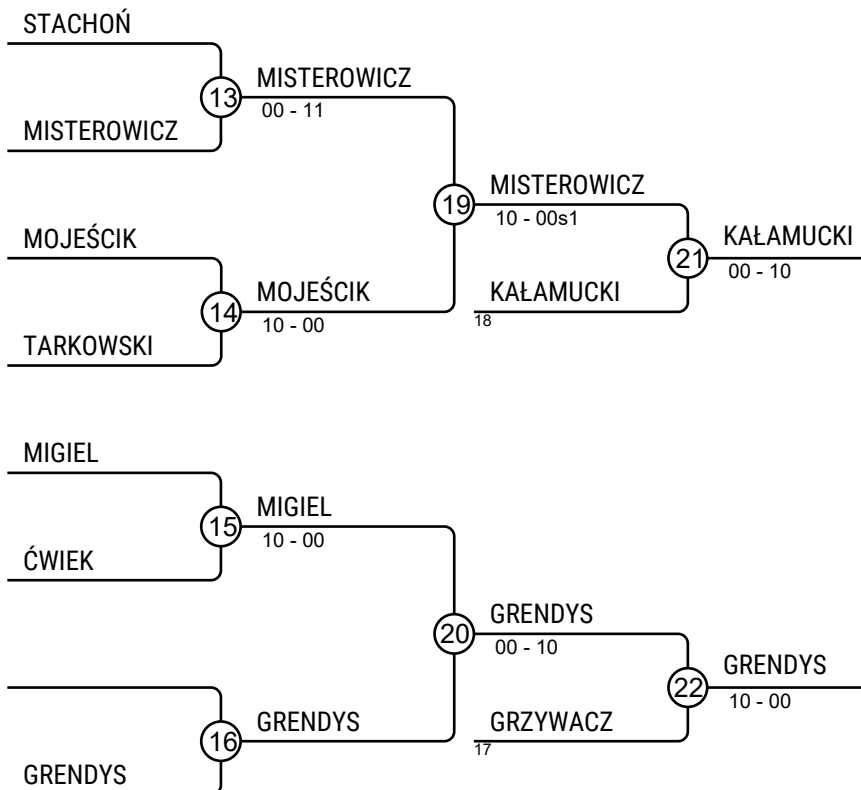

# IJL Szansa dla każdego 13.04.2019 Bytom MU17-66

Zawodnicy: 13

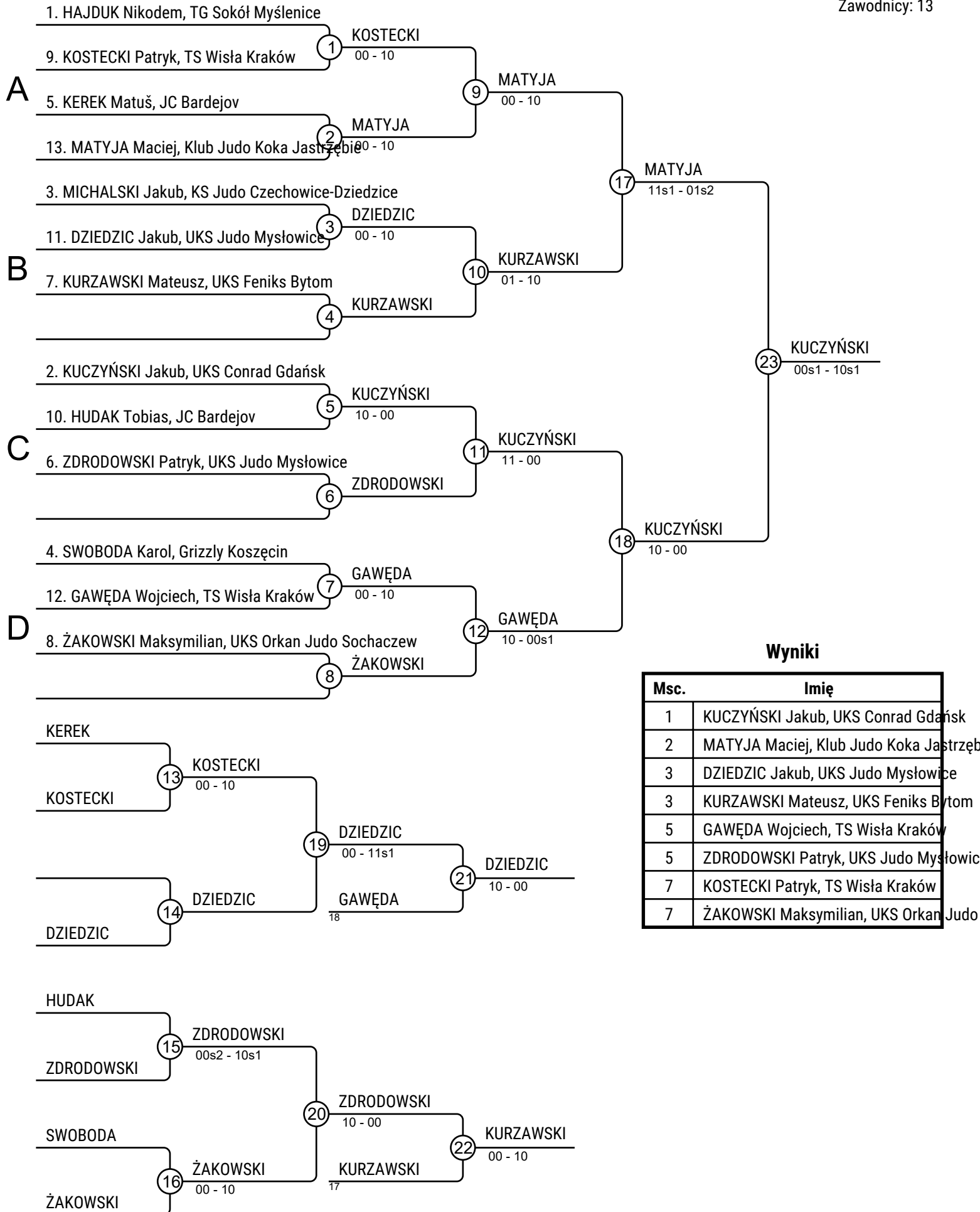

## Wyniki

| Msc. | Imię   |
|------|--|
| 1    | KUCZYŃSKI Jakub, UKS Conrad Gdańsk             |
| 2    | MATYJA Maciej, Klub Judo Koka Jastrzębie       |
| 3    | DZIEDZIC Jakub, UKS Judo Mysłowice             |
| 3    | KURZAWSKI Mateusz, UKS Feniks Bytom            |
| 5    | GAWĘDA Wojciech, TS Wisła Kraków               |
| 5    | ZDRODOWSKI Patryk, UKS Judo Mysłowice          |
| 7    | KOSTECKI Patryk, TS Wisła Kraków               |
| 7    | ŻAKOWSKI Maksymilian, UKS Orkan Judo Sochaczew |

# IJL Szansa dla każdego 13.04.2019 Bytom MU17-73

Zawodnicy: 13

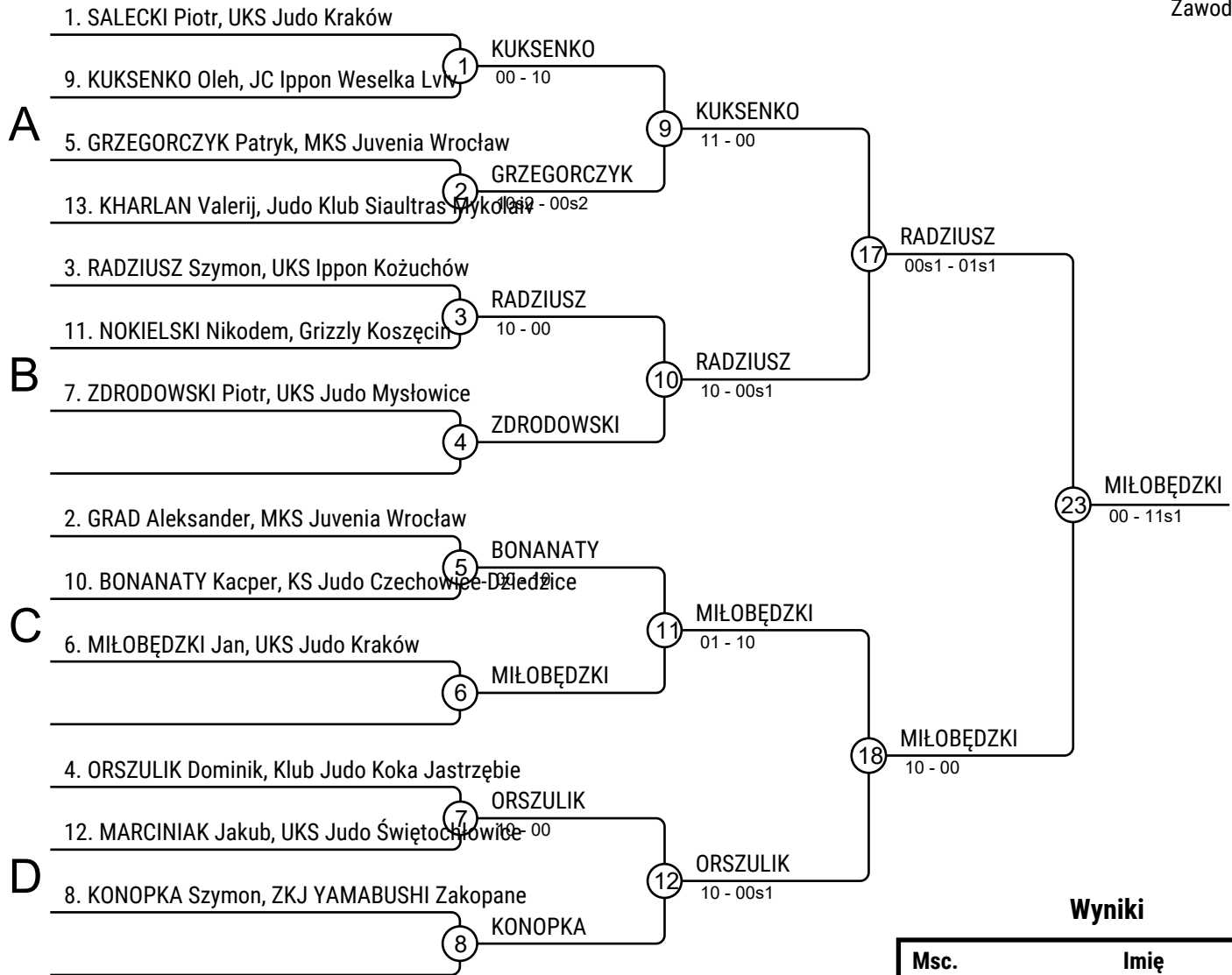

## Wyniki

| Msc. | Imię  |
|------|---|
| 1    | MIŁOBĘDZKI Jan, UKS Judo Kraków               |
| 2    | RADZIUSZ Szymon, UKS Ippon Koźuchów           |
| 3    | GRZEGORCZYK Patryk, MKS Juvenia Wrocław       |
| 3    | KUKSENKO Oleh, JC Ippon Weselka Lwiv          |
| 5    | ORSZULIK Dominik, Klub Judo Koka Jastrzębie   |
| 5    | BONANATY Kacper, KS Judo Czechowice-Dziedzice |
| 7    | NOKIELSKI Nikodem, Grizzly Koszęcin           |
| 7    | MARCINIAK Jakub, UKS Judo Świętochłowice      |

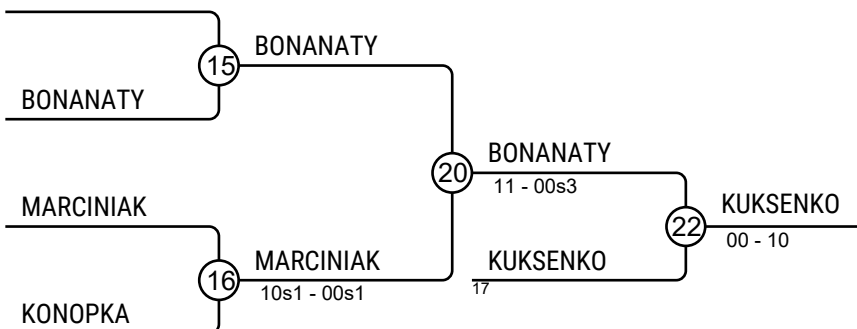
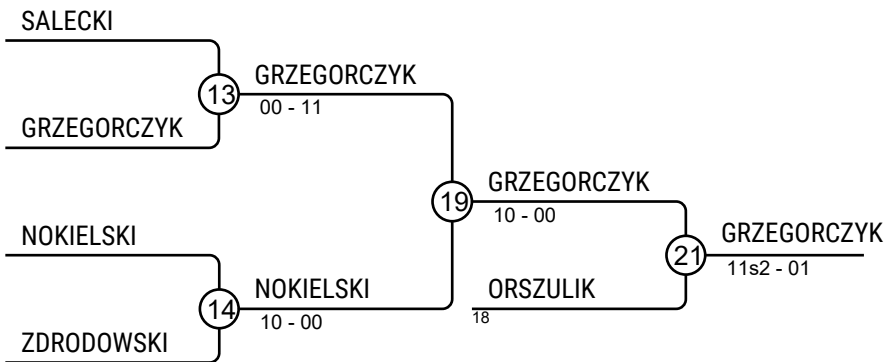

# IJL Szansa dla każdego 13.04.2019 Bytom MU17-81

Zawodnicy

Zawodnicy: 2

| Nr | Imię          | Klub                | 1  | 2 | 1 | 2  | 1 | 2  | Wygrane | Pkt. | Msc. |
|----|---------------|---------------------|----|---|---|----|---|----|---------|------|------|
| 1  | GAWEK Marcin  | KŚ AZS Gliwice      |    |   |   | 10 |   | 10 | 2       | 20   | 1    |
| 2  | BANACH Szymon | Klub Judo AZS Opole | 10 |   |   |    |   |    | 1       | 10   | 2    |

## Walki

| Walka | Biały        | Niebieski     | Wynik | Czas |
|-------|--------------|---------------|-------|------|
| 1     | GAWEK Marcin | BANACH Szymon | 00-10 | 0:47 |
| 2     | GAWEK Marcin | BANACH Szymon | 10-00 | 1:31 |
| 3     | GAWEK Marcin | BANACH Szymon | 11-00 | 0:33 |

## Wyniki

| Msc. | Imię                               |
|------|------------------------------------|
| 1    | GAWEK Marcin, KŚ AZS Gliwice       |
| 2    | BANACH Szymon, Klub Judo AZS Opole |



# IJL Szansa dla każdego 13.04.2019 Bytom MU17+81

Zawodnicy

Zawodnicy: 3

| Nr | Imię              | Klub                            | 1  | 2  | 3 | Wygrane | Pkt. | Msc. |
|----|-------------------|---------------------------------|----|----|---|---------|------|------|
| 1  | BENTKOWSKI Łukasz | ZKJ YAMABUSHI Zakopane          |    | 1  |   | 1       | 1    | 2    |
| 2  | MAŁCZYK Wojciech  | UKJ Centrum Kocmyrzów-Luborzyca |    |    |   | 0       | 0    | 3    |
| 3  | HRYBYK Mykola     | JC Ippon Weselka Lviv           | 10 | 10 |   | 2       | 20   | 1    |

## Walki

| Walka | Biały                 | Niebieski        | Wynik     | Czas |
|-------|-----------------------|------------------|-----------|------|
| 1     | BENTKOWSKI Łukasz 1 2 | MAŁCZYK Wojciech | 01s1-00   | 4:00 |
| 2     | BENTKOWSKI Łukasz 1 3 | HRYBYK Mykola    | 00s1-10s1 | 1:17 |
| 3     | MAŁCZYK Wojciech 2 3  | HRYBYK Mykola    | 00-10     | 0:32 |

## Wyniki

| Msc. | Imię  |
|------|---|
| 1    | HRYBYK Mykola, JC Ippon Weselka Lviv              |
| 2    | BENTKOWSKI Łukasz, ZKJ YAMABUSHI Zakopane         |
| 3    | MAŁCZYK Wojciech, UKJ Centrum Kocmyrzów-Luborzyca |